



medemagruppen



medemagruppen
Barnehjelpemidler 2013

Vårens produktnyheter
med fokus på ny funksjonalitet
nyskapende design
og løsninger som setter
mennesket i sentrum....



Innhold

Hip ståstativ	s.	4
Todd ståstativ med drivhjul	s.	12
Ito vogn	s.	14
Jacko vogn	s.	16
Tom 5 Streeter vogn	s.	18
Tom 4 Duo Combi vogn	s.	22
Hippocampe	s.	24
Liggevogn Tina	s.	26
Knut barneseng	s.	30
Neptune barnestol	s.	31
3-18 sykler	s.	32
FollowMe	s.	38
Twister tandemsykkel	s.	40
Draisin Plus	s.	41
Lotse	s.	42
Relax	s.	43
Kaptain Duo tandemsykkel	s.	44
Triton Dymamix barnestol	s.	46
Izi Kid X3 med isofix	s.	52
Izi Combi X3	s.	53
Izi Up	s.	54

Hip ståstativ



Det har tatt oss tre år å utvikle vårt nye Hip ståstativ. Resultatet er en symfoni av skandinavisk design, banebrytende funksjonalitet og glimrende brukervennlighet! Begge størrelser kan leveres med sorte eller rød polstre.

Forflytning fra stol til ståstativ har aldri vært enklere.....



4 1. Lås hjulene på ståstativet og åpne kroppsstøttene.

2. Kjør inn stolen og sett på bremsene.

Ny funksjonalitet



Når kroppsstøttene åpnes er stativet innbydende og lett å komme inn i. Kroppsstøttene låses enkelt uten bruk av låsebånd. (Det sorte båndet er kun en sikkerhetsforanstaltning som hindrer ufrivillig åpning av kroppsstøtten).

Høyt og lavt med høyderegulering

Hip ståstativ kan leveres med hodestøtte. Bildet viser hodestøtten som standard leveres med Comfort-modellen fra Stealth. Løsningen kan også leveres med i2i hodestøtte.



De nye kroppsstøttene er unike, og løsningen er patentert.

Disse gir optimal støtte rundt hele barnet, slik at tradisjonelle side- og hoftestøtter blir overflødige. Den innvendige bredden kan reguleres ved hjelp av kileputer, som plasseres under trekket. Vingene er forsynt med innvendige leddmekanismer, som gjør det mulig å justere dybden. Kroppsstøtten kan også leveres i sort.



3. Flytt brukers føtter fra stolens fotbrett til ståstativets fotbrett, løft bruker til stående stilling med høyre hånd.



4. Lås kroppsstøttene med venstre hånd.



Ny funksjonalitet



Hip ståstativ kan leveres med vinkelregulering. Den kraftige gassfjæren sørger for trygghet og stabilitet.



Basen til Hip ståstativ er også velegnet til bruk med ståskall. Løsningen tilbyr det samme som tidligere modell Hip 130/170, men tilfører ny funksjonalitet:

- Delte benstøtter
- Vinkelregulering av ståpodium
- Moderne bordløsninger
- Høydergulering
- Kombinasjonsmuligheter etter individuelle behov

Hip er meget enkelt å tilpasse:

- La barnet legge seg utstrakt på en matre eller liknende.
- Mål avstanden fra under føttene til knærne, til midt på bekkenet og til der du vil at øvre kant av bryststøtten skal være.
- Plasser først fotplatene i ønsket høyde, og skru dem til.
- Løsne festeskruene som holder stativets indre og ytre skinne sammen, og strekk ut inntil bryststøtten kommer dit den skal være. Stram til skruene igjen.
- Løsne bekkenstøtten, og skyv den til ønsket høyde. Skru til igjen.
- Løs opp knestøttens høydejusteringsskruer, og plasser disse i henhold til barnets mål. Skru til igjen.
- Da er det bare å plassere barnet i stativet.
- Til slutt finjusterer du knestøttene i bredde og dybde, og eventuelt vinkelen på fotplatene.
- Ferdig!



Da vi utviklet bordløsningen, ønsket vi å ta hensyn til alle som er i kontakt med hjelpemiddelet: Bruker, foreldre, pårørende og hjelpemiddelsentral.



Bordplaten på Hip er todelt og gir fine muligheter til å legge personlige ting under, som navn, favorittfigurer, kommunikasjonstavle eller bilder av en tøff gravemaskin, kort sagt alt som gir et personlig preg.



Den nederste delen av bordplaten er hvit og den øverste er av gjennomsiktig pleksiglass, lett å tørke av og lett å plassere effekter under.



Bordløsningen finnes i en alternativ utgave med balje, som har full bordbredde og derfor gir optimal bevegelsesfrihet for armene. Bordet er høyde- og vinkelregulerbart og kan leveres med hvit topp-plate.

Hip Basic ståstativ

NAV-kontrakt fra 01.01.2013



- Hip Basic er for barn:
- som har noe ståfunksjon
 - som har styrke i overkroppen
 - som har hodekontroll, og med behov for et enkelt ståstativ uten tiltsfunksjon.

Standard:

- 2 kroppsstøtter (helomsluttende)
- Knestøtter multijusterbare
- Delte benstøtter (vinkel-, og breddejusterbare)
- Fotstyrene stillbare med rem
- Hjul m/brems

✓ Hip Basic er meget lett å tilpasse.

✓ Forflytning inn i og ut av stativet kan ikke få blitt enklere

✓ Det myke møbelpreget gjør at Hip Basic glir godt inn i omgivelsene, så vel hjemme som i skolen eller barnehagen.



Kroppsstøtte sternum



Overtrekk ståstativ



Kilepute ståstativ



Fotplate hel



Fotplater delte tett modell
velegnet til brukere som
ønsker å stå med samlede
ben



Knehasepolster



Ståramme

Bestillingsdata

Hip ståstativ	HIP Basic Small	HIP Basic Medium
Avstand fot-armhule	50-90 cm	67-113 cm
Avstand gulv til fotplate	9 cm	10 cm
Anbefalt brukerlengde	75-115 cm	97-150 cm
Anbefalt bruker år	1-6 år	5-14 år
Vinkel ståstativ	0°	0°
Totalbredde	66 cm	86 cm
Totallengde	50 cm	80 cm
Transporthøyde minimum, delt	35 cm	35 cm
Totalvekt	17 kg	24 kg
Hjulstørrelse, std	55 mm	55 mm
Delbar v/ transport	Ja	Ja
BxD (innvendig kroppsstøtte) std	21 x 11	26 x 16
BxD (innvendig kroppsstøtte) std med kileputesett	18 x 11	23 x 16
Max brukervekt	40 kg	60 kg

Varenr	HMS art nr	Varenavn
HIP-00001	188224	Ståstativ Hip Basic Small brukerh75-115 brukervekt40 kroppsstøtte helomsluttende
HIP-00002	188223	Ståstativ Hip Basic Medium brukerh97-150 brukervekt60 kroppsstøtte helomsluttende
Tilbehør		
HIP-1100	170792	Bord ståstativ HIP small lite
HIP-2100	170794	Bord ståstativ HIP medium
HIP-2110	170796	Bord ståstativ HIP m/balje liten/medium
HIP-FOT-HEL	178626	Fotplate ståstativ HIP hel liten
HIP-FOT-HELM	188266	Fotplate ståstativ HIP hel medium
HIP-FOT-HELL	188267	Fotplate ståstativ HIP hel stor
HIP-FOT-S-R-NR		Fotplater delte tett modell small høyre
HIP-FOT-S-L-NR		Fotplater delte tett modell small venstre
HIP-FOT-M-R-NR		Fotplater delte tett modell medium høyre
HIP-FOT-M-L-NR		Fotplater delte tett modell medium venstre
HIP-WHST-NB	188279	Hjul 75mm ståstativ Hip m/brems sett a 4stk
HIP-WHS-NB	188280	Hjul 75mm ståstativ Hip sett a 3stk
HIP-HODST	188283	Hodestøtte ståstativ HIP multireg m/feste kpl
HIP-KILS	170800	Kilepute ståstativ HIP small sett
HIP-KILM	170801	Kilepute ståstativ HIP medium sett
HIP-1111-R-TOP	188310	Kroppsstøtte sternum ståstativ Hip small rød komplett
HIP-2222-R-TOP	188308	Kroppsstøtte sternum ståstativ Hip medium rød komplett
HIP-6000-B-POL	188329	Polster knehase ståstativ Hip small sett
HIP-6100-B-POL	188328	Polster knehase ståstativ Hip medium sett
HIP-1111-B-COV	188322	Overtrekk senterdel kroppsstøtte skai ståstativ Hip small
HIP-2222-B-COV	188323	Overtrekk senterdel kroppsstøtte skai ståstativ Hip medium
HIP-1111-B-COV-ST	188325	Overtrekk senterdel kroppsstøtte sternum skai ståstativ Hip small
HIP-2222-B-COV-ST	188324	Overtrekk senterdel kroppsstøtte sternum skai ståstativ Hip medium
HIP-1500	188346	Ståramme ståstativ Hip small
HIP-2500	188345	Ståramme ståstativ Hip medium
HIP-2222	170797	Topplate bord ståstativ HIP medium hvit
HIP-1110	170793	Topplate bord ståstativ HIP small transparent
HIP-2210	170795	Topplate bord ståstativ HIP medium transparent
HIP-1111-R-COV-1	188352	Trekk kroppsstøtte sternum ståstativ Hip small rød kpl
HIP-2222-R-COV-2	188350	Trekk kroppsstøtte sternum ståstativ Hip medium rød kpl

Hip Basic kan også leveres med svarte polster (uten pristillegg).

Hip Frontal ståstativ

Nav-kontrakt fra 01.01.2013



Hip Frontal er for barn opptil skolealder:

- som har liten eller ingen ståfunksjon
- som har nedsatt styrke i overkroppen
- som har nedsatt hodekontroll, og med behov for et frontalt ståstativ

Standard:

- 2 kroppsstøtter (helomsluttende)
- Knestøtter multijusterbare
- Delte benstøtter (vinkel-, og breddejusterbare)
- Fotstyrene stillbare med rem
- Hjul m/brems
- Høyderregulering med sveiv
- Vinkelregulering (tilt)

✓ Hip Frontal er meget lett å tilpasse.

✓ Forflytning inn i og ut av stativet kan ikke få blitt enklere

✓ Det myke møbelpreget gjør at Hip Frontal glir godt inn i omgivelsene, så vel hjemme som i skolen eller barnehagen.



Kroppsstøtte sternum



Overtrekk ståstativ



Kilepute ståstativ



Fotplate hel



Fotplater delte tett modell
velegnet til brukere som
ønsker å stå med samlede
ben



Knehasepolster



Ståramme

Bestillingsdata

Hip ståstativ	HIP Frontal Small	HIP Frontal Medium
Avstand fot-armhule	50-90 cm	67-113 cm
Avstand gulv til fotplate	9 cm	10 cm
Anbefalt brukerlengde	75-115 cm	97-150 cm
Anbefalt bruker år	1-6 år	5-14 år
Vinkel ståstativ	40 °	30°
Totalbredde	66 cm	86 cm
Totallengde	50 cm	80 cm
Transporthøyde minimum, delt	35 cm	35 cm
Totalvekt	18 kg	27 kg
Hjulstørrelse, std	55 mm	55 mm
Delbar v/ transport	Ja	Ja
BxD (innvendig kroppsstøtte) std	21 x 11	26 x 16
BxD (innvendig kroppsstøtte) std med kileputesett	18 x 11	23 x 16
Max brukervekt	40 kg	60 kg

Varenr	HMS art nr	Varenavn
HIP-000010	188226	Ståstativ Hip Frontal Small brukerh75-115 brukervekt40 kroppsstøtte helomsluttende
HIP-000020	188225	Ståstativ Hip Frontal Medium brukerh97-150 brukervekt60 kroppsstøtte helomsluttende
Tilbehør		
HIP-1100	170792	Bord ståstativ HIP Small lite
HIP-2100	170794	Bord ståstativ HIP medium
HIP-2110	170796	Bord ståstativ m/balje HIP liten/medium
HIP-FOT-HEL	178626	Fotplate ståstativ HIP hel liten
HIP-FOT-HELM	188266	Fotplate ståstativ HIP hel medium
HIP-FOT-HELL	188267	Fotplate ståstativ HIP hel stor
HIP-FOT-S-R-NR		Fotplater delte tett modell small høyre
HIP-FOT-S-L-NR		Fotplater delte tett modell small venstre
HIP-FOT-M-R-NR		Fotplater delte tett modell medium høyre
HIP-FOT-M-L-NR		Fotplater delte tett modell medium venstre
HIP-WHST-NB	188279	Hjul 75mm ståstativ Hip m/brems sett a 4stk
HIP-WHS-NB	188280	Hjul 75mm ståstativ Hip sett a 3stk
HIP-HODST	188283	Hodestøtte ståstativ HIP multireg m/feste kpl
HIP-KILS	170800	Kilepute ståstativ HIP small sett
HIP-KILM	170801	Kilepute ståstativ HIP medium sett
HIP-1111-R-TOP	188310	Kroppsstøtte sternum ståstativ Hip small rød komplett
HIP-2222-R-TOP	188308	Kroppsstøtte sternum ståstativ Hip medium rød komplett
HIP-6000-B-POL	188329	Polster knehase ståstativ Hip small sett
HIP-6100-B-POL	188328	Polster knehase ståstativ Hip medium sett
HIP-1111-B-COV	188322	Overtrekk senterdel kroppsstøtte skai ståstativ Hip small
HIP-2222-B-COV	188323	Overtrekk senterdel kroppsstøtte skai ståstativ Hip medium
HIP-1111-B-COV-ST	188325	Overtrekk senterdel kroppsstøtte sternum skai ståstativ Hip small
HIP-2222-B-COV-ST	188324	Overtrekk senterdel kroppsstøtte sternum skai ståstativ Hip medium
HIP-1500	188346	Ståramme ståstativ Hip small for barn i ståskall
HIP-2500	188345	Ståramme ståstativ Hip medium for barn i ståskall
HIP-2222	170797	Topplate bord ståstativ HIP medium hvit
HIP-1110	170793	Topplate bord ståstativ HIP small transparent
HIP-2210	170795	Topplate bord ståstativ HIP medium transparent
HIP-1111-R-COV-1	188352	Trekk ståstativ Hip kroppsstøtte sternum small kpl rød
HIP-2222-R-COV-2	188350	Trekk ståstativ Hip kroppsstøtte sternum medium kpl rød

Hip Frontal kan også leveres med svarte polster (uten pristillegg).

Todd ståstativ med drivhjul

Nav-kontrakt fra 01.01.2013



Todd brukerne er typisk personer:

- som har liten eller ingen ståfunksjon
- som har nedsatt styrke i overkroppen
- som har nedsatt hodekontroll
- som har god armfunksjon med behov for et ståstativ med drivhjul.

Standard:

- Drivhjul med tette drivringer
- Trommelbrems på drivhjul
- 3D bruker innstilling i forhold til drivhjul
- Hoftestøtte med sveiv
- Knestøtter
- Bryststøtte med breddejusterbare sidestøtter
- Hel fotplate
- Vinkelregulering (tilt)



Knestøtter 3 dimensionell (tillegg) gir trykk over og under kne (ikke på kneskål)



Tette drivringer (standard)



Hoftestøtte dybderegulerbar (standard). Sidestøtte hofte (tilbehør)



Avtagbar hoftestøtte, forenkler forflytning (standard)

Bestillingsdata

Målskjema Todd	Str 1	Str 2	Str 3	Str 4
Brukerlengde	85-115cm	105-140cm	130-165cm	160-185cm
Hjulstørelse	24" og 28"	32" og 36"	36" og 40"	40" og 42"
Drivingshøyde : Fotplate - drivring øverste punkt	24"=42-50cm/ 28"=52-60cm	32"=62-70cm/36"=72-80cm	36"=72-80cm/40"=82-90cm	40"=82-90cm/ 42"=87-95cm
Anbefalt albuehøyde	24"=50cm/28"=60cm	32"=70cm/36"=80cm	36"=82cm/40"=92cm	40"=92cm/42"=97cm
Bredde øverst drivringer m/ 0° hjulcambring			36"=66cm/40"=66cm	40"=69cm/42"=69cm
Bredde øverst drivringer m/ 3° hjulcambring	24"=51cm/28"=50cm	32"=56cm/36"=55cm	36"=62cm/40"=61cm	40"=65cm/42"=64cm
Bredde øverst drivringer m/ 6° hjulcambring	24"=49cm/28"=47cm	32"=53cm/36"=51cm	36"=58cm/40"=56cm	40"=61cm/42"=59cm
Bredde øverst drivringer m/ 9° hjulcambring	24"=47cm/28"=44cm	32"=50cm/36"=47cm	36"=55cm/40"=52cm	40"=65cm/42"=64cm
Bredde øverst drivringer m/ 12° hjulcambring	24"=45cm/28"=41cm	32"=47cm/36"=43cm		
Høyde fotplate - senter knestøtte	16-32cm	28-47cm	33-52cm	39-59cm
Høyde fotplate - hoftestøtte (nedre kant)	25-43cm	54-65cm	49-72cm	58-80cm
Anbefalt skrittlengde	30-48cm	50-70cm	54-77cm	63-85cm
Bekkendybde (ved bruk av sveiv)	10-25cm	10-25cm	16-31cm	16-31cm
Høyde overkant kroppsstøtte	58-96cm	80-120cm	95-138cm	102-150cm
Bordhøyde (målt fra fotplate)	49-75cm	72-100cm	83-114cm	90-120cm
Max. Brukervekt	40kg	60kg	75kg	90kg
Tilt grader	15°	15°	15°	15°
Totalvekt	19kg	21kg	23kg	24kg
Total bredde	51cm	56cm	62cm	65cm

Varenr	HMS art nr	Varenavn
4401000-M	188227	Ståstativ Todd str1 brukerh 85-115 brukervekt40 drivhjul 24" trommelbrems
4402000-M	188228	Ståstativ Todd str2 brukerh 105-140 brukervekt60 drivhjul 32" trommelbrems
4403000-M	188229	Ståstativ Todd str3 brukerh 130-165 brukervekt75 drivhjul 36" trommelbrems
4404000-M	188230	Ståstativ Todd str4 brukerh 160-185 brukervekt90 drivhjul 40" trommelbrems
Tilbehør		
4501015	188233	Benstøtter ståstativ Todd 1 delte individuelt reg par
4502015	188235	Benstøtter ståstativ Todd 2 delte individuelt reg par
4503015	188237	Benstøtter ståstativ Todd 3 delte individuelt reg par
4401010	188242	Bord ståstativ Todd str1/2 plexiglass m/kant
4403010	188243	Bord ståstativ Todd str3/4 plexiglass m/kant
4401016	188244	Brems ståstativ Todd brukerbetjent
4401013	188247	Bryststøtte ståstativ Todd 1 hreg
4402013	188249	Bryststøtte ståstativ Todd 2 hreg
4403013	188251	Bryststøtte ståstativ Todd 3 hreg
4401006-M	188253	Drivhjul 24" ståstativ Todd 1 trommelbrems drivring
4402006-M	188254	Drivhjul 28" ståstativ Todd 1 trommelbrems drivring
4403006-M	188255	Drivhjul 32" ståstativ Todd 2 trommelbrems drivring
4404006-M	188256	Drivhjul 36" ståstativ Todd 2/3 trommelbrems drivring
4405006-M	188257	Drivhjul 40" ståstativ Todd 3/4 trommelbrems drivring
4406006-M	188258	Drivhjul 42" ståstativ Todd 4 trommelbrems drivring
4501007	188284	Hodestøtte ståstativ Todd (krever ryggstøtte)
4401005-M	188303	Knestøtter ståstativ Todd 1 3D
4402005-M	188305	Knestøtter ståstativ Todd 2 3D
4403005-M	188307	Knestøtter ståstativ Todd 3 3D
4401009	188336	Ryggbelte ståstativ Todd 1/2 bredt breg mont på bryststøtte
4402009	188337	Ryggbelte ståstativ Todd 3/4 bredt breg mont på bryststøtte
4401014	188338	Ryggstøtte ståstativ Todd
4401015	188339	Sidestøtter hofte ståstativ Todd 1 breg par
4402015	188340	Sidestøtter hofte ståstativ Todd 2 breg par
4403015	188341	Sidestøtter hofte ståstativ Todd 3/4 breg par

Ito - enkel sittevogn

1. valg på NAV-kontrakt 01.01.2013



Ito er for barn:

- i størrelsesområdet ca. 1-10 år,
- med nedsatt eller ingen gangfunksjon, og varierende grad av sittestabilitet

Standard:

- Kalesje
- Vinkelregulerbart kjørehåndtak
- Setetilt
- Regulerbar setebredde
- Regulerbar setedybde
- Hoftebelte
- Svingbare forhjul med lås
- Massive hjul
- Kurv

En symfoni av moderne design, komfort for barnet, og enkelhet for foreldre i en travel hverdag.

Ito er den ideelle løsningen for aktive familier. Den er perfekt for barn med moderat støttebehov, som ikke ofte har behov for å kunne sove i vogna.

Vogna har en anatomisk utformet seteenheter med god støtte for ryggen nederst og mye plass lenger opp. Ryggtrekket er i et behagelig fjærende materiale, som gir god luftsirkulasjon.

Ito foldes sammen og settes opp i en enkel operasjon. Sammenslått er den svært lett å løfte, og får greit plass i bagasjerommet på en vanlig bil.

Framhjulene er svingbare, forsynt med valgfri retningssperre, for å kunne tilby gode trilleegenskaper både på flatt underlag og i røffere omgivelser utendørs.

Har barnet derimot behov for en vogn den regelmessig skal sove i, er ikke Ito riktig valg. Da bør man heller velge vår modell Tom 5 Streeter eller Jacko.

ITO	Small	Large
Setetilt	15°-35°	15°-35°
Setebredde	20-28 cm	26-34 cm
Setedybde	22-28 cm	28-35 cm
Rygg høyde	50/62 cm	58/72 cm
Underbenslengde	14-28 cm	20-36 cm
Maks brukervekt	25 kg	40 kg
Maks brukerlengde	120 cm	145 cm
Totalbredde	58,5 cm	64,5 cm
Mål sammenslått (BxHxL)	58x37x79cm	64x37x84 cm
Vekt	11 kg	12 kg



Krasjetestet med barn sittende i vogn. Norm: ISO 7176-19. Bruk stroppefeste kombinert med bliens eget trepunktsbelte



Tilbehør



60101420 Håndbøyle small
60101421 Håndbøyle large



X-sele/vest
se bestillingsdata



60101220 Abduksjonskloss



60101920 Skrittsele small
60101921 Skrittsele large



60101380 Hodestøtte small
60101381 Hodestøtte large



60102210 Varmepose small
60102211 Varmepose lagre



60102520 Sidestøtte small
60102521 Sidestøtte large



Rempolstring sett
se bestillingsdata



60101820 H-sele



60102680 Kilepute small
30102681 Kilepute large



60102630 Lumbal. m/luft



60102106 Regntrekk small
60102107 Regntrekk large



Kalesje er standard



60101124 Kalesjetrekk small
60101125 Kalesjetrekk large

Varenr	HMS art nr	Varenavn
N-10108500CR	190005	Sittevogn 4hjul ITO liten sb20-28 sd22-28 rh50-62 brukervekt25 tilt hoftebelte kalesje kurv svingbare forhjul m/ lås
N-10108600CR	190006	Sittevogn 4hjul ITO stor sb36-34 sd28-35 rh58-72 brukervekt40 tilt hoftebelte kalesje kurv svingbare forhjul m/ lås
Tilbehør		
60101220	189860	Abduksjonskloss sittevogn ITO
60102002	189888	Fotremmer sittevogn ITO sett
60101380	145135	Hodestøtte sittevogn ITO, liten
60101381	155490	Hodestøtte sittevogn ITO, stor
60101820	121736	Sele H-sele sittevogn ITO
60101420	145136	Håndbøyle sittevogn ITO liten
60101421	189903	Håndbøyle sittevogn ITO stor
60101124	145138	Kalesjetrekk sittevogn ITO liten m/sidebeskyttelse
60101125	155491	Kalesjetrekk sittevogn ITO vogn stor m/sidebeskyttelse
60102680	189906	Kilepute sittevogn ITO liten
60102681	167426	Kilepute sittevogn ITO stor
60102608	189915	Lumbalstøtte sittevogn ITO liten
60102610	189917	Lumbalstøtte sittevogn ITO stor
60102630	189916	Lumbalstøtte sittevogn ITO med luft
60102106	145133	Regntrekk / cape sittevogn ITO liten
60102107	189940	Regntrekk / cape sittevogn ITO medium
60101699	189931	Polster rem sittevogn ITO bredt bånd sett a 2 stk
60101395	163552	Forlenger rygg sittevogn ITO liten
60101396	189886	Forlenger rygg sittevogn ITO stor
60102520	189955	Sidestøtter sittevogn ITO liten sett
60102521	189956	Sidestøtter sittevogn ITO stor sett
60101920	145137	Skrittsele sittevogn ITO liten
60101921	156207	Skrittsele sittevogn ITO stor
60102210	189980	Varmepose sittevogn ITO liten
60102211	189981	Varmepose sittevogn ITO stor
60102212	189982	Varmepose sittevogn ITO xstor
SH311XS-V	189992	Vest Bodypoint Stayflex sittevogn ITO/Jacko/Tom 5/Tom 4/Hippocampe universal x liten
SH310S-V	189989	Vest Bodypoint Stayflex sittevogn ITO/Jacko/Tom 5/Tom 4/Hippocampe universal liten
SH310M-V	189990	Vest Bodypoint Stayflex sittevogn ITO/Jacko/Tom 5/Tom 4/Hippocampe universal medium
SH310L-V	189991	Vest Bodypoint Stayflex sittevogn ITO/Jacko/Tom 5/Tom 4/Hippocampe universal stor
60101620	145134	Vest sittevogn ITO liten
60101621	189995	Vest sittevogn ITO medium
60101622	189996	Vest sittevogn ITO stor
60102120	189997	Vindpose sittevogn ITO liten vannavstøtende
60102121	189998	Vindpose sittevogn ITO stor vannavstøtende
60101825	189949	Sele X-sele sittevogn ITO liten
60101826	155493	Sele X-sele sittevogn ITO stor

Jacko - enkel sittevogn

NAV-kontrakt fra 01.01.2013



Jacko er for barn:

- i størrelsesområdet ca. 1-10 år,
- med nedsatt eller ingen gangfunksjon, og varierende grad av sittestabilitet

- Nytt design
- Lett og kompakt
- Detaljert regulerbart sete
- Finnes i to størrelser STD og MAXI
- Nedfellbar rygg for hvilestilling

Standard:

- Standardfarge, grønn med lysgrå understell
- Kalesje med regntrekk
- Hoftebelte
- Massive hjul
- Svingbare forhjul med retningssperre
- Dybderegulerbart sete, trinnløst
- Bredderegulerbart sete, ved hjelp av sidepolsterinnsats
- Vinkelregulerbar rygg til tilnærmet flat stilling, trinnløs
- Vinkelregulerbar fotstøtte, trinnløs
- Høydejusterbar fotstøtte, trinnløs
- Avtagbar håndbøyle
- Høydejusterbar kjørebøyle
- Kurv under setet
- Trekk med lysreflekterende detaljer for økt trafiksikkerhet
- Sammenleggbar

Jacko	Std	Maxi
Ryggvinkel	0°-175°	0°-175°
Setebredde	28-34 cm	32-38 cm
Setedybde	25-33 cm	32-40 cm
Ryggghøyde	63 cm	71 cm
Maks brukervekt	40 kg	50 kg
Totalbredde	58 cm	64 cm
Mål sammenslått (BxHxL)	58x37x87cm	64x37x96 cm
Vekt	15 kg	17 kg

Det naturlige valget, når barnet også har behov for å kunne sove i vogna.

Jacko er det naturlige valget til moderat funksjonshemmede barn som trenger en vogn de også kan sove i (ryggen kan legges tilnærmet flat, og benstøtten strekkes ut til vannrett).

Setet er svakt bakovertiltet, og gir derfor stødig plassering av bekkenet, med redusert fare for å skli fram og ut. Kombinert bruk av vinkelreguleringene i benstøtten og ryggen gir mulighet for både hvile og aktiv sittestilling.

Jacko foldes sammen og settes opp i en enkel operasjon. Sammenslått er den kompakt, og får greit plass i bagasjerommet på en vanlig bil.

Framhjulene er svingbare, forsynt med valgfri retningssperre, for å kunne tilby gode trilleegenskaper både på flatt underlag og i røffere omgivelser utendørs.



Jacko fyller lite sammenslått.



Enkel bredderegulerig av seteet

Bestillingsdata



Art nr	HMS art nr	Varenavn
J5SWKPYYYM	190008	Sittevogn 4hjul Jacko Std sb28-34sd25-33 rh63 brukervekt40 rygg vreg hoftebelte kalesje regntrekk kurv håndbøyle
J5SWKPYXYM	190007	Sittevogn 4hjul Jacko Maxi sb32-38 sd32-40 rh71 brukervekt50 rygg vreg hoftebelte kalesje regntrekk kurv håndbøyle
Tilbehør		
RPRK007S0	189862	Abduksjonskloss sittevogn Jacko Std/Tom 4 Duo Combi
RPRK007M0	189861	Abduksjonskloss sittevogn Jacko Maxi
RPRK061S0	189872	Belte sittevogn Jacko 4pkt lite
RPRK061M0	189873	Belte sittevogn Jacko 4pkt medium
RPRK077M0	189874	Belte sittevogn Jacko 5pkt
RPRK075S0	189890	Hodestøtte Komfort sittevogn Jacko/Tom 4 Duo liten
RPRK075M0	189891	Hodestøtte Komfort sittevogn Jacko/Tom 4 Duo medium
RPRK049S0	189999	Vinge hodestøtte sittevogn Jacko/Tom 4 Duo Combi liten sett a 2 stk
RPRK049M0	190000	Vinge hodestøtte sittevogn Jacko/Tom 4 Duo Combi medium sett a 2 stk
RPRK078M0	189947	Sele H-sele sittevogn Jacko
RPRK04301	189919	Lumbalstøtte sittevogn Jacko/Tom5 Streeter/Tom 4 Duo Combi Mini
RPRK04302	189920	Lumbalstøtte sittevogn Jacko/Tom5 Streeter/Tom 4 Duo Combi Std
RPRK04303	189918	Lumbalstøtte sittevogn Jacko/Tom5 Streeter/Tom 4 Duo Combi Maxi
RPRK028S0	189928	Nakkestøtte sittevogn Jacko Std
RPRK028M0	189927	Nakkestøtte sittevogn Jacko Maxi
RPRK01301	189937	Regntrekk sittevogn Jacko/Tom 4 Duo Combi liten
RPRK01302	189938	Regntrekk sittevogn Jacko/Tom 4 Duo Combi stor
RPRK003S0	189957	Sidestøtter sittevogn Jacko/Tom 4 Duo Combi liten par
RPRK003M0	189958	Sidestøtter sittevogn Jacko/Tom 4 Duo Combi medium par
RPRK072UN	189967	Tiltlås sittevogn Jacko/Tom 5 Streeter/Tom 5 Terrain
RPRK014S0-P12	189983	Varmepose sittevogn Tom 5 Streeter/Tom 4 Duo/Jacko Mini/Std sommer
RPRK015S0-P12	189984	Varmepose sittevogn Tom 5 Streeter/Tom 4 Duo/Jacko Mini/Std vinter
RPRK014M0-P12	189985	Varmepose sittevogn Tom 5 Streeter/Tom 4 Duo/Jacko Std/Maxi sommer
RPRK015M0-P12	189986	Varmepose sittevogn Tom 5 Streeter/Tom 4 Duo/Jacko Std/Maxi vinter
RPRK02202	189988	Veske sittevogn Tom 5 Streeter/Tom 4 Duo/Jacko kjørebøylemontert
SH311XS-V	189992	Vest Bodypoint Stayflex sittevogn Ito/Jacko/Tom 5/Tom 4/Hippocampe universal x liten
SH310S-V	189989	Vest Bodypoint Stayflex sittevogn Ito/Jacko/Tom 5/Tom 4/Hippocampe universal liten
SH310M-V	189990	Vest Bodypoint Stayflex sittevogn Ito/Jacko/Tom 5/Tom 4/Hippocampe universal medium
SH310LV	189991	Vest Bodypoint Stayflex sittevogn Ito/Jacko/Tom 5/Tom 4/Hippocampe universal stor

Tom 5 Streeter - avansert sittevogn

1. valg NAV-kontrakt 01.01.2013

Tom 5 Streeter er for barn:

- i størrelsesområdet ca. 1-10 år,
- med nedsatt eller ingen gangfunksjon, og svært nedstatt sittestabilitet og hodekontroll

- Nytt design
- Lett og kompakt
- Understell med fjæring
- Multiregulerbart sete
- Finnes i tre størrelser MINI, STD og MAXI
- Krasjetestet i henhold til EN ISO 7176/19



Standard:

- Standardfarge, grønn med svart understell (rødpolster som tilvalg uten pristillegg)
- Kalesje med regntrekk
- Store hjul (lufffylte bakhjul og massive forhjul)
- Svingbare forhjul med retningssperre
- Avtagbart sete som kan vendes mot kjøreretningen
- Dybderegulerbart sete, trinnløst
- Bredderegulerbart sete, trinnløst
- Tilt, trinnløs
- Høydejusterbar rygg, trinnløs
- Vinkelregulerbar rygg til tilnærmet flat stilling, trinnløs
- Vinkelregulerbar fotstøtte, trinnløs
- Høydejusterbar fotstøtte, trinnløs
- Avtagbar håndbøyle
- Høydejusterbar kjørebøyle
- Kurv under setet
- Trekk med lysreflekterende detaljer for økt trafiksikkerhet
- Sammenleggbart, i en eller to deler



Svært god sovestilling med 100% kontakt mot kroppen. Vendbar seteenhet, fleksibel og lett å justere.





Optimal komfort uansett dagsform..



Tom 5 Streeeter kan også leveres med rødt setepolster, uten tillegg i pris. Påvirker ikke tilbehør, da alt tilbehør er svart som standard.

Tom 5 Streeeter er den optimale løsningen når behovene er mer omfattende enn de som dekkes gjennom Ito eller Jacko. Den blir da også det naturlige valget til barn som har betydelige svingninger i formkurven gjennom dagen.

Kombinasjonen av tilt, helt nedfellbar rygg og utstrekkelig benstøtte gir understøttet av et rikholdig fikseringsprogramm nærmest ubegrensede posisjoneringsmuligheter, fra flatt soveleie til aktiv sittestilling. Seteenheten kan også enkelt vendes, slik at barnet kan sitte i kjøretretningen når det føler for "å oppleve verden", og vendt mot

omsorgspersonen når form og humør heller tilsier det.

Tom 5 Streeeter foldes sammen og settes opp enkelt. Sammenslått er den kompakt, og får greit plass i bagasjerommet på en vanlig bil.

Framhjulene er svingbare, forsynt med valgfri retningssperre, for å kunne tilby gode trilleegenskaper både på flatt underlag og i røffere omgivelser utendørs.

Vogna er også godkjent for biltransport med barnet i. (ISO 7176-19)

Tilbehør



Forlengt sideskytelse



Bord universal



Kalesje inkl. regntrekk



Kalesje inkl. regntrekk



Varmepose



Bag til kjørehåndtak

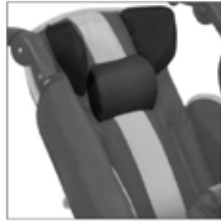

Nakkestøtte m/sidestøtte



Hodestøtte



Leggplater med fiksering



Sidestøtter



Knedeler



Abduksjonskloss

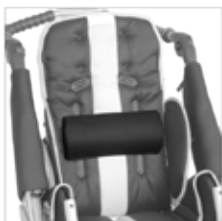

Lumbalstøtte



Tiltlås
(for spastiske brukere)

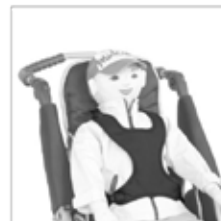

Vest



5-punkts belte

Tom 5 Streeter	MINI	STD	MAXI
Setebredde cm	22-28	25-35	27-39
Rygghøyde cm	44-57	51-68	55-72
Setedybde cm	21-27	23-33	29-40
Fotbrett lengderegerbart cm	17	24	27
Fra sete til fotbrett cm	9-26	12-36	12-39
Ryggvinkel grader	0° - 175°	0° - 175°	0° - 175°
Setevinkel grader	+45/-28°	+40/-26°	+40/-26°
Total lengde cm	79	80	80
Total bredde cm	59	63	69
Total høyde/med justerbare håndtak cm	85/110	90/115	90/115
Brems	Fotbetjent	Fotbetjent	Fotbetjent
Vekt kg	15,5	17,5	19
Vekt seteenhet kg	6,5	7,5	8,5
Vekt understell kg	9	10	10,5
Maks brukervekt kg	35	40	50
Vogn sammenslått (BxHxL) cm	59x36x90	63x37x92	69x37x95



Understell Durango



Understell Denver

Bestillingsdata

Varenr	HMS nr	Varenavn
T5SWKCMYYSE-M	190013	Sittevogn 4hjul Tom 5 Streeter Mini sb22-28 sd21-27 rh44-57 brukervekt35 kalesje regntrekk kurv håndbøyle tilt
T5SWKCYYYSE-M	190012	Sittevogn 4hjul Tom 5 Streeter Std sb25-35 sd23-33 rh51-68 brukervekt40 kalesje regntrekk kurv håndbøyle tilt
T5SWKCXYSE-M	190011	Sittevogn 4hjul Tom 5 Streeter Maxi sb27-39 sd29-40 rh55-72 brukervekt50 kalesje regntrekk kurv håndbøyle tilt
Tilbehør		
RPRK054XS-P12	189858	Abduksjonsbelte TOM5 Streeter MINI,
RPRK054S0-P12	189859	Abduksjonsbelte STD, TOM5 Streeter
RPRK054M0-P12	189857	Abduksjonsbelte MAXI, TOM5 Streeter
RPRK053XS-P12	189864	Abduksjonskloss sittevogn TOM5 Streeter Mini
RPRK053S0-P12	189865	Abduksjonskloss sittevogn TOM5 Streeter Std
RPRK053M0-P12	189863	Abduksjonskloss sittevogn TOM5 Streeter Maxi
RPRK055S0-P12	189879	Belte sittevogn TOM5 Streeter Mini/Std 5pkt
RPRK055M0-P12	189880	Belte sittevogn TOM5 Streeter Std/Maxi 5pkt
RPRK01706	189884	Bord sittevogn TOM5 Streeter universal
RPRK056XS-P12	189896	Hodestøtte sittevogn TOM5 Streeter Mini
RPRK056S0-P12	189897	Hodestøtte sittevogn TOM5 Streeter Std
RPRK056M0-P12	189895	Hodestøtte sittevogn TOM5 Streeter Maxi
RPRK075S0-P12	189898	Hodestøtte Vinge sittevogn TOM5 Streeter Mini/Std par
RPRK075M0-P12	189899	Hodestøtte Vinge sittevogn TOM5 Streeter Std/Maxi par
RPRK069S0-P12	189870	Hofter belte sittevogn TOM5 Streeter Mini 4pkt
RPRK069M0-P12	189871	Hofter belte sittevogn TOM5 Streeter Std/Maxi 4pkt
RPRK068S0-P12	189909	Knedeler sittevogn TOM5 Streeter Mini
RPRK068M0-P12	189910	Knedeler sittevogn TOM5 Streeter Std
RPRK068L0-P12	189908	Knedeler sittevogn TOM5 Streeter Maxi
RPRK07104	189911	Kurv sittevogn TOM5 Streeter metall
RPRK03704	163699	Kurv sittevogn TOM5 Streeter stoff
RPRK070M0-P12	189913	Leggplate sittevogn Tom5 Streeter Std/Maxi m/fiksering par
RPRK04301	189919	Lumbalstøtte sittevogn Jacko/Tom5 Streeter/Tom4 Duo Mini
RPRK04302	189920	Lumbalstøtte sittevogn Jacko/Tom5 Streeter/Tom4 Duo Std
RPRK04303	189918	Lumbalstøtte sittevogn Jacko/Tom5 Streeter/Tom4 Duo Maxi
RPRK028S0-P12	189929	Nakkestøtte sittevogn TOM5 Streeter Mini/Std
RPRK028M0-P12	189930	Nakkestøtte sittevogn TOM5 Streeter Std/Maxi
MYYR4001BA-R		Polsterinnsats (alternativ) TOM5 Streeter Mini komplett Rød
5YYYYR4001BA-R		Polsterinnsats (alternativ) TOM5 Streeter Std komplett Rød
R4001AA-R		Polsterinnsats (alternativ) TOM5 Streeter Maxi komplett Rød
RPRK04201-P12	189954	Sidebeskyttelse sittevogn TOM5 Streeter stor forlenget
RPRK051UN-P12	189953	Sidebeskyttelse sittevogn TOM5 Streeter
RPRK003S0-P12	189959	Sidestøtter sittevogn TOM5 Streeter Mini par
RPRK003M0-P12	189960	Sidestøtter sittevogn TOM5 Streeter Std/Maxi par
RPRK072UN	189967	Tiltlås sittevogn Jacko / Tom5 Streeter
RPRK073UN	189973	Trekk sittevogn TOM5 Streeter avdekking stenger når håndbøyle av
RPRB40101-P12	189974	Trommelbrems sittevogn TOM5 Streeter m/store hjul (Str Std og Maxi)
RKC161YYY	189977	Understell ute Durango High-Low sittevogn TOM5 Streeter sete enhet maksvekt 35kg (passer Mini)
RKC162YYY	189978	Understell ute Durango High-Low sittevogn TOM5 Streeter sete enhet maksvekt 50kg (passer Std og Maxi)
RKC151YYY	189975	Understell inne Denver High-Low sittevogn TOM5 Streeter sete enhet maksvekt 35kg (passer Mini)
RKC152YYY	189976	Understell inne Denver High-Low sittevogn TOM5 Streeter sete enhet maksvekt 50kg (passer Std og Maxi)
RPRK014S0-P12	189983	Varmepose sittevogn TOM5 Streeter/Tom4 Duo/Jacko Mini/Std sommer
RPRK015S0-P12	189984	Varmepose sittevogn TOM5 Streeter/Tom4 Duo/Jacko Mini/Std vinter
RPRK014M0-P12	189985	Varmepose sittevogn TOM5 Streeter/Tom4 Duo/Jacko Std/Maxi sommer
RPRK015M0-P12	189986	Varmepose sittevogn TOM5 Streeter/Tom4 Duo/Jacko Std/Maxi vinter
RPRK02202	189988	Veske sittevogn TOM5 Streeter/Tom4 Duo/Jacko kjørebøylemontert
SH311XS-V	189992	Vest Bodypoint Stayflex sittevogn ITO/Jacko/Tom5/Tom4 universal xliten
SH310S-V	189989	Vest Bodypoint Stayflex sittevogn ITO/Jacko/Tom5/Tom4 universal liten
SH310M-V	189990	Vest Bodypoint Stayflex sittevogn ITO/Jacko/Tom5/Tom4 universal medium
SH310LV	189991	Vest Bodypoint Stayflex sittevogn ITO/Jacko/Tom5/Tom4 universal stor



Produktet er krasjetestet og godkjent med barn sittende i vogn i henhold til alle kravene i EN ISO 7176/19.
 Bruk stroppefeste kombinert med bilens eget trepunktsbelte.

Tom 4 Duo Combi - søsken vogn

Vinner av NAV-kontrakt fra 01.01.2013



Tom 4 Duo er for barn:

- i størrelsesområdet ca. 2-6 år,
- med nedsatt eller ingen gangfunksjon, og som kan ha nedsatt sittestabilitet og hodekontroll

- Kombinert bag og sittevogn
- Bag og setedel kan vendes til kjøreretning
- Regulerbart sete
- Finnes i to størrelser Mini og STD (setedel)
- Nedfellbar rygg for hvilestilling på setedel

Standard:

- Standardfarge, blå/turkis med lysegrått understell
- Kalesje med regntrekk til setedel og babybag
- Hoftebelte
- Massive hjul
- Svingbare forhjul med retningssperre
- Dybderegulerbart sete, trinnløst
- Bredderegulerbart sete, ved hjelp av sidepolsterinnsats
- Vinkelregulerbar rygg til tilnærmet flat stilling, trinnløs
- Vinkelregulerbar fotstøtte, trinnløs
- Høyderegulerbar fotstøtte, trinnløs
- Avtagbar håndbøyle
- Anatomisk kjørebøyle
- Kurv under setet
- Trekk med lysreflekterende detaljer for økt trafiksikkerhet
- Sammenleggbare
- Vendbare seteenheter

Når søsken har forskjellige behov...

“Logistikken” kan ofte være krevende for småbarnsforeldre. Tom 4 Duo Combi tilbyr mobilitet også når storebror eller storesøster ikke kan følge med på egne ben.

Vogna er sammenleggbare, slik at man kan ta den med seg i bilen

Sete Ergo sittevogn Tom 4 Duo Combi
Anbefales når barn har vokst ut av bagvogn, passer på samme adopter

Bestillingsdata

Tom 4 Duo Combi	Mini	Std
Ryggvinkel	0°-180°	0°-180°
Setebredde	24-28 cm	24-34 cm
Setedybde	24-30 cm	24-30 cm
Ryggøyde	44-61 cm	51-65 cm
Maks brukervekt	60 kg	70 kg
Setetilt	0-27°	0-27°
Totalbredde	104 cm	104 cm
Mål sammenslått (BxHxL)	104x53x90 cm	104x53x90 cm
Vekt	24 kg	24 kg

Varenr	HMS art nr	Varenavn
T4XWYPMD-M	190009	Sittevogn 4hjul Tom 4 Duo Combi Mini sb24-28 sd24-30 rh44-61 bv.60 sete softbag kalesjer regntr.håndb.kurv hofteb.tilt
T4XWYPYD-M	190010	Sittevogn 4hjul Tom 4 Duo Combi Std sb24-34 sd24-30 rh51-65 bv.70 sete softbag kalesjer regntr. håndb.kurv hofteb.tilt
Tilbehør		
RPRK011S0	189855	Abduksjonsbelte sittevogn Tom 4 Duo Combi liten
RPRK011M0	189856	Abduksjonsbelte sittevogn Tom 4 Duo Combi medium
RPRK007S0	189862	Abduksjonskloss sittevogn Jacko STD/Tom4 Duo
RPRK004S0	189875	Belte sittevogn Tom 4 Duo Combi 4pkt lite
RPRK004M0	189876	Belte sittevogn Tom 4 Duo Combi 4pkt medium
RPRK047S0	189877	Belte sittevogn Tom 4 Duo Combi 5pkt lite
RPRK047M0	189878	Belte sittevogn Tom 4 Duo Combi 5pkt medium
RPRK04501	189883	Benstøtte sittevogn Tom 4 Duo Combi kort
RPRK012S0	189868	Brystbelte sittevogn Tom 4 Duo Combi lite
RPRK012M0	189869	Brystbelte sittevogn Tom 4 Duo Combi medium
RPRK008UN	189887	Fotfiksering sittevogn Tom 4 Duo Combi par
RPRK075S0	189890	Hodestøtte Komfort sittevogn Jacko/Tom4 Duo liten
RPRK075M0	189891	Hodestøtte Komfort sittevogn Jacko/Tom4 Duo stor
RPRK049S0	189999	Hodestøttevinger sittevogn Jacko/Tom 4 Duo Combi liten sett a 2 stk
RPRK049M0	190000	Hodestøttevinger sittevogn Jacko/Tom 4 Duo Combi medium sett a 2 stk
RPRK006S0	189900	Hoftestøtte sittevogn Tom 4 Duo Combi liten
RPRK006M0	189901	Hoftestøtte sittevogn Tom 4 Duo Combi medium
RPRK010XS	189948	Sele H-sele sittevogn Tom 4 Duo Combi str x liten
RPRK04301	188919	Lumbalstøtte sittevogn Jacko/Tom5 Streeter/Tom 4 Duo Combi/Tom 5 Mini
RPRK04302	189920	Lumbalstøtte sittevogn Jacko/Tom5 Streeter/Tom 4 Duo Combi Std
RPRK04303	188918	Lumbalstøtte sittevogn Jacko/Tom5 Streeter/Tom 4 Duo Combi Maxi
BAPM90003	189926	Myggnett sittevogn Tom 4 Duo Combi
RPRK01301	189937	Regntrekk sittevogn Jacko/Tom 4 Duo Combi liten
RPRK01302	189938	Regntrekk sittevogn Jacko/Tom 4 Duo Combi stor
BPC33Y001	189951	Sete Ergo sittevogn Tom 4 Duo Combi
RPRK003S0	189957	Sidestøtter sittevogn Jacko/Tom 4 Duo Combi liten par
RPRK003M0	199958	Sidestøtter sittevogn Jacko/Tom 4 Duo medium par
BPR000040	189966	Tilbehørsett sittevogn Tom 4 Duo Combi babybag sommer m/trekk bomull solskjerm pute
BPR000043	189965	Tilbehørsett sittevogn Tom 4 Duo Combi babybag vinter m/trekk/kuldebeskyttelse
RPRK014S0-P12	189983	Varmepose sittevogn Tom 5 Streeter/Tom 4 Duo/Jacko Mini/Std sommer
RPRK015S0-P12	189984	Varmepose sittevogn Tom 5 Streeter/Tom 4 Duo/Jacko Mini/Std vinter
RPRK014M0-P12	189985	Varmepose sittevogn Tom 5 Streeter/Tom 4 Duo/Jacko Std/Maxi sommer
RPRK015M0-P12	189986	Varmepose sittevogn Tom 5 Streeter/Tom 4 Duo/Jacko Std/Maxi vinter
RPRK02202	189988	Veske sittevogn Tom 5 Streeter/Tom 4 Duo/Jacko kjørebøylemontert
SH311XS-V	189992	Vest Bodypoint Stayflex sittevogn Ito/Jacko/Tom 5/Tom 4/Hippocampe universal x liten
SH310S-V	189989	Vest Bodypoint Stayflex sittevogn Ito/Jacko/Tom 5/Tom 4/Hippocampe universal liten
SH310M-V	189990	Vest Bodypoint Stayflex sittevogn Ito/Jacko/Tom 5/Tom 4/Hippocampe universal medium
SH310L-V	189991	Vest Bodypoint Stayflex sittevogn Ito/Jacko/Tom 5/Tom 4/Hippocampe universal stor

Hippocampe

- Terrengvogn for strand og vann

Vinner av NAV-kontrakt fra 01.01.2013



Hippocampe er for:

- barn/ungdom/voksne
- med nedsatt eller ingen gangfunksjon
- bruker har varierende grad av sittestabilitet

Standard:

- Polstret sete
- Vinkeljusterbar rygg
- Bremses på begge bakhjul
- Hoftebelte
- Kjørebøyle
- Trekkspor

For aktive familier!

Hippocampe er et livsstilsprodukt som flytter grenser. Den er et ypperlig ferie- og fritidshjelpemiddel, som bringer opplevelse og livskvalitet også til dem som ikke klarer å ta seg fram for egen maskin.

Hippocampe tåler både saltvann og klor, og de brede hjulene gjør det bekvemt å ta seg fram på sand. Så nå kan alle nyte en dag på stranden, og kjøle seg av med forfriskende dukkerter.

Vil man heller til fjells, kan Hippocampe leveres med skiløsning som tilleggsutstyr. Da blir også påskeløypene tilgjengelige for hele familien.

Vogna er bygget av svært lette materialer, legges enkelt sammen, og kan leveres med en praktisk transportbag som tilbehør.

I den grad Hippocampe-brukere idet hele tatt angår på noe, - så er det kun at de ikke skaffet seg denne vognen tidligere!



Ballonghjul, super løsning for mykt underlag!



Skikit til Hippocampe, nå også med skiløsning under seteenhhet. Velg ski kit og ski kit bakhjul (nyhet)



Velegnet på tur i skogen



På fjellet med ski på forhjul



Perfekt for å ta seg en dukkert



Perfekt for svømmehall



Kan brukes både med og uten kjørehåndtak



Fyller lite sammenslått

Hippocampe	S	M	L	XL
Max brukerlengde	130 cm	140-165 cm	165-185 cm	185-200 cm
Avstand seterygg - benstøtte	72 cm	80 cm	92 cm	107 cm
Rygg høyde standard	38 cm	38 cm	38 cm	38 cm
Rygg bredde	42 cm	42 cm	42 cm	42 cm
Setebredde	42 cm	42 cm	42 cm	42 cm
Setedybde	40 cm*	40 cm*	40 cm*	40 cm*
Totalbredde	67 cm	67 cm	67 cm	67 cm
Setehøyde	35 cm	35 cm	35 cm	35 cm
Totallengde	116 cm	126 cm	136 cm	151 cm
Mål sammenslått (BxHxL)	50x40x116 cm	50x40x126 cm	50x40x136 cm	50x40x151 cm
Maks brukervekt	130 kg	130 kg	130 kg	130 kg

* Setedybden er vanligvis ikke et avgjørende kriterium ved tilpasning av Hippocampe. Kroppshøyde og ønsket avstand mellom seterygg og benstøtte gir den beste indikasjonen for hvilken størrelse man bør velge.

Varenr	HMS art nr	Varenavn
PF000101-M	190001	Sittevogn 3hjul Hippocampe liten sb42 sd40 rh38 brukervekt130 l116 brukervekt 130 maks brukerl 130
PF000111-M	190002	Sittevogn 3hjul Hippocampe medium sb42 sd40 rh38 brukervekt130 l126 brukervekt 130 maks brukerl 140-165
PF000121-M	190003	Sittevogn 3hjul Hippocampe stor sb42 sd40 rh38 brukervekt130 l136 brukervekt 130 maks brukerl 165-185
PF000131-M	190004	Sittevogn 3hjul Hippocampe xstor sb42 sd40 rh38 brukervekt130 l151 brukervekt 130 maks brukerl 185-200
Tilbehør		
PF001070	072407	Armlener sittevogn Hippocampe par
PF002050	189889	Hjulsett sittevogn Hippocampe ballonghjul 2stk m/støttestag
PF000353	189892	Hodestøtte sittevogn Hippocampe dhvreg
PF000321	189941	Rygg sittevogn Hippocampe hreg fra 36-42 cm
PF000391	189962	Skikit sittevogn Hippocampe (forhjul)
PF000391-BH		Skikit sittevogn Hippocampe (bakhjul)
PF001020	189968	Transportveske sittevogn Hippocampe liten/medium/stor
PF001030	189969	Transportveske sittevogn Hippocampe str xstor
PF001040	189987	Veske sittevogn Hippocampe ryggmontert
SH310XS-V	189992	Vest Bodypoint Stayflex sittevogn ITO/Jacko/Tom5/Tom4/Hippocampe universal x liten
SH310S-V	189989	Vest Bodypoint Stayflex sittevogn ITO/Jacko/Tom5/Tom4/Hippocampe universal liten
SH310M-V	189990	Vest Bodypoint Stayflex sittevogn ITO/Jacko/Tom5/Tom4/Hippocampe universal medium
SH311L-V	189991	Vest Bodypoint Stayflex sittevogn ITO/Jacko/Tom5/Tom4/Hippocampe universal str xstor
PF001000	189993	Vest sittevogn Hippocampe universal neopren

Liggevogn Tina

Nav-kontrakt fra 01.01.2013



Liggevogn Tina er for:

- barn/ungdom/voksne
- i størrelsesområdet ca. 4-18 år
- ofte med store funksjonsnedsettelse, ofte ingen eller svært dårlig sittebalanse, og som trenger hyppig stillingsforandring og har behov for mye avlastning i liggende stilling.

Standard:

- Madrass 165x70 cm
- To alternative bakhjulsposisjoner
- Elektrisk høyderegulerbart understell
- Elektrisk vinkelregulering av ryggdel
- Manuell regulering av bendel
- Manuell justering av tilt på setedel
- Trommelbrems
- Polstret kjørehåndtak, dybderegulerbart
- Parkeringsbrems
- Velegnet for brukerlengde opptil 185 cm

En enklere hverdag, både hjemme og i bolig...

Tina tilbyr god og variert liggekomfort, gjennom bruk av flere forskjellig utformete puter. Ønsker man fastere grad av posisjonering, finnes det også en vakuummadrass, der man ved hjelp av en pumpe kan regulere stivheten.

Tina har faste bakhjul og svingbare forhjul, slik at vogna blir lett å manøvrere i trange omgivelser. I tillegg er samtlige hjul så store at det ikke byr på noen problemer å passere over vanlige dørterskler.

Tina tilbyr gode avlastningsmuligheter, komfort og stillingsvariasjon.





Tina vist med vakuumpute. Denne kan formes til å gi optimale støttefunksjoner for hele kroppen.

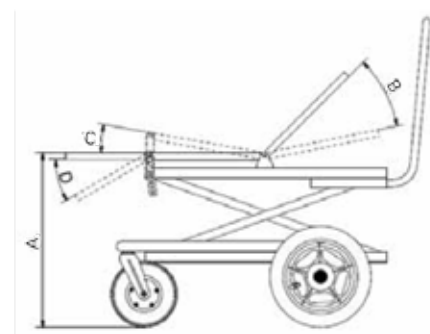

Mål understell uten madrass		
A	Liggehøyde	53-79 cm
B	Ryggvinkel	0°-50°
C	Setevinkel (tilt)	0°-18°
D	Totalbredde	60 cm
	Vekt	44 kg
	Maks brukervekt	100 kg

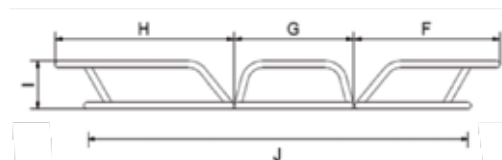

Mål liggeramme				
		Str 1	Str 2	Str 3*
E	Bredde	60 cm	70 cm	70 cm
F	Lengde hodedel	45 cm°	60 cm	75 cm
G	Lende setedel	35 cm	35 cm	35 cm
H	Lengde bendel	35 cm	45 cm	55 cm
I	Rammehøyde	12 cm	12 cm	12 cm
J	Innvendig lengde	115 cm	140 cm	165 cm

* str 3 er standard

Varenr	HMS art nr	Varenavn
4000101-M	189914	Liggevogn Tina b70 l165 h53-79 el rygg vreg el bendel vreg man tilt man kjørebøyle dreg brukervekt100
Tilbehør		
4001104	189881	Bendel liggevogn Tina b45 l60 madrass nr1
4002104	189882	Bendel liggevogn Tina b60 l70 madrass nr2
4001102	189942	Ryggdel liggevogn Tina b45 l60 madrass nr1
4002102	189943	Ryggdel liggevogn Tina b60 l70 madrass nr2
4001105	189921	Madrass liggevogn Tina str 1 b60 l115
4002105	189922	Madrass liggevogn Tina str 2 b70 l140
4000007	189932	Pute abduksjon liggevogn Tina posisjoneringspute
4000006	155253	Pute halvmåne liggevogn Tina posisjoneringspute
4000005	189934	Pute liggevogn Tina posisjoneringspute
4001103	189952	Setedel liggevogn Tina b35 l60 madrass nr1
4000009	155251	Sikkerhetsbelte liggevogn Tina
4001201	189970	Trekk liggevogn Tina str1 pute m/antisvettfunksjon
4002201	189971	Trekk liggevogn Tina str2 pute m/antisvettfunksjon
4003201	155252	Trekk liggevogn Tina str3 pute m/antisvettfunksjon
4101200	189923	Madrass vakuum liggevogn Tina str1 b60 l115 m/pumpe man
4102200	189924	Madrass vakuum liggevogn Tina str2 b70 l140 m/pumpeman
4103200	189925	Madrass vakuum liggevogn Tina str3 b70 l170 m/pumpeman
4100010	189979	Vakuumpumpe liggevogn Tina el





Knut C - Barneseng

Nav-kontrakt fra 01.06.2012

Barnesengen som
passer i norske hjem!



Knut C brukere er barn med behov for:

- barneseng med 2-delt liggeflate
- elektrisk regulering av høyde og ryggdel
- manuell regulering av bendel

Standard:

- Høyderegulerbar sidegrind på den ene siden
- Døråpning på den andre siden
- Hjul m/ brems
- Design som passer inn i hjemmet
- Høye grinder
- Elektrisk høyderegulering fra 30-101 cm
- Manuell, eller elektrisk regulering av hjertebrett og bendel, avhengig av modell
- Låsbare dører som sikrer ufrivillig åpning av disse
- Plexiglass i sengegavler

Knut C er navnet på vår nyeste barneseng som nå er på Nav kontrakt fra 1. juni 2012. Sengen er konstruert for dekke de fleste behov, noe som gjør det enklere for alle involverte parter, slik som bruker, pårørende og hjelpemiddelsentralen.

Sengen er velegnet til å stå langs en vegg, eller brukes i rommet, som vist på bildet. Sengen er utstyrt med dører på den ene siden og høyderegulerbare grinder på den andre siden.

Dette gjør det enkelt å velge den front som passer best inn i familiens hverdag. Sengen er produsert i høykvalitets tremateriale som passer inn i norske hjem. Har du behov for polstring mot grinder, er dette tilgjengelig som ekstrautstyr.

Sengen har et stort reguleringsnivå og går både svært lavt og høyt i standard-utgaven. Dette vil forenkle hverdagen for mange familier, i deres hektiske hverdag.

Knut C er prisforhandlet i 3 ulike utgaver og størrelser.

Målskjema Barneseng Knut C	Knut C 140	Knut C 160	Knut C 160 EL
Mål Liggeflate	60x140 cm	70x160 cm	70x160 cm
Høyde liggeflate	31-101 cm	31-101 cm	31-101 cm
Maks brukervekt	100 kg	100 kg	100 kg
Vekt tyngste del	31 kg	33 kg	33 kg
Vekt komplett seng	100 kg	105 kg	105 kg
Totalbredde	83 cm	93 cm	93 cm
Totallengde	172 cm	192 cm	192 cm
Frihøyde over gulv	19 cm	19 cm	19 cm
Grindhøyde u/madrass	89 cm	89 cm	89 cm

Varenr	HMS art nr	Varenavn
99M60140	184303	Seng Knut b60 l140 2delt h31-101 el rygg ben man 2 motor gavl tre
99M70160	184304	Seng Knut b70 l160 2delt h31-101 el rygg ben man 2 motor gavl tre
99EL70160	184305	Seng Knut b70 l160 3delt h31-101 el rygg ben el 3 motor gavl tre
Tilbehør		
99.050	184306	Polster sengegrind Motiv seng KNUT 140/160 med motiv 15 mm
99.051KNUT60140	184307	Polster sengegrind Skai seng KNUT 140 Skai blå 30 mm
99.051KNUT70160	184308	Polster sengegrind Skai seng KNUT 160 Skai blå 30 mm
99.200.005.60140		Madrass 11 cm, 60x140 cm
99.031.4.70160		Madrass 11 cm, 70x160 cm

Neptune - barnestol med høyderegulering, også for aktivitet nede ved gulvet

Nav-kontrakt fra 01.04.2012



Neptune:

Setedybde	17-32cm
Rygghøyde	32-45cm
Bredde ved hofte	16-33cm
Bredde ved bryst	15-27cm
Avstand sete til fotplate	13-29cm
Bredde mellom armlener	19-23cm
Setehøyde	24-54cm
Tilt	-15° / 25°

Neptune brukerne har behov for:

- en stol som gir støtte i sittestillinger og som gir en så lav sittestilling at den tillater barn å delta i jevnaldrende barns aktivitet
- at stolen kan flyttes på hjul slik at barn kan flyttes i stolen
- en fleksibel kroppsstøtte med muligheter for justering av støtten
- at sete er komfortabelt ved at det er polstret

Standard:

- Leveres komplett med avtagbar sete og ryggpute
- Todelt regulerbar rygg
- Høyde- og vinkelregulerbare armlener
- Hel benstøtte, lårstøtter
- Sidestøtter, kjørebøyle
- Hev- senkbart understell med låsbare hjul
- Høydereguleringshendel montert på kjørebøyle
- Biomekanisk ryggregulering
- Tilt
- Standard farge rød/sort.

- Et stort antall tilpasningsmuligheter og mye utstyr som standard
- Enkel å justere og klargjøre for bruk
- Smart og enkel setedybderegulering
- Kan enkelt reguleres både høyt og lavt, høyderegulerbar fra 24-54 cm
- Biomekanisk ryggregulering som roterer rundt brukers hofteledd gjør at innstillinger på sidestøtter, hodestøtte etc forblir i optimal stilling
- Robust og samtidig lett
- Avtagbare trekk, enkel rengjøring
- Ideell for bruk både hjemme og i barnehage
- Meget velegnet for gjenbruk
- Velegnet for bruk av Stealth og Bodypoint fikseringsutstyr samt en rekke tilbehør fra Triton

Varenr	HMS art nr	Varenavn
NEPTUNE-1	176653	Stol Neptune1 sb17-32 sd18-33 sh24-54 rh32-45 tilt rygg vreg armlene hvreg 4hjul benstøtte kjørehåndtak
		Tilbehør
N-HR-MA-1	177617	Hodestøtte stol Neptune str. 1 multireg
N-TY-1	177618	Bord stol Neptune str. 1 grå plast
N-TY-1-PC	177619	Bord stol Neptune str. 1 plexi
NEP-HB408-A2	177620	Hoftebelte stol Neptune str. 1 polstret 2 pkt
CO-NEPT-1		Trekk komplett Neptune str. 1

3-18 sykler-3hjul

1. valg nav-kontrakt 01.03.2013

Standard:

- Fast nav, pedalbrems eller frinav
- Parkeringsbrems, ny type som er enkel å betjene
- Mindre bremsehåndtak
- Ny gir skift (med trykknappfunksjon)
- Ringeklokke
- Skjermer (ikke 12" bak)
- Lyssett
- Reflekser
- T-stang under sete, trinnløst regulerbar
- Kurv
- Pumpe
- Brems på både for- og bakhjul
- Kjedestrammer

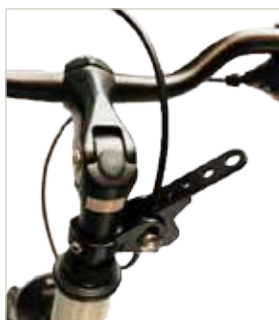

Ny parkeringsbrems

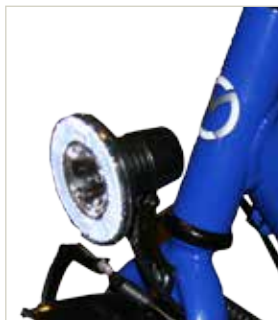

Lyssett alle modeller



Mindre bremsehåndtak

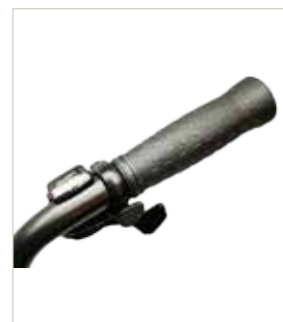

Ny girskift med trykknappfunksjon



3-18 syklene ser ut som normale sykler, men har følgende som standard:

- Stort tannhjul som gjør de lette å trå
- Lav innstigningshøyde som forenkler av-og påstigning
- Parkeringsbrems
- T-stang som gir mulighet for å justere setet i forhold til krank
- Svingsperre som sikrer at sykkelens styre ikke kommer på tvers
- Ekstremt stabile og regulerbare støttehjul (kun spesialsykel)
- Riktig design som ikke skiller seg ut negativt
- Kurv (kun 3-hjuls modeller)

- Innovativ aluminiumsramme
- Lett i vekt
- Lav innstigningshøyde
- Moderne utforming
- Forbedret anatomi
- Enkel tilpassing
- Enkel montering av tilbehør
- Forenklet teknikk
- Funksjonelt tilbehør i utsøkt design

3-18 sykkel 12"

Anbefales til barn fra 2 til 4 år. Denne modellen er den minste i en serie sykler fra 3 til 18 år . Skrittlengde 31 - 41 cm.



Varenr	HMS nr.	Varenavn
3701000-N		Sykkel 3hjul 3-18 str12" skritt131-41 innstigh16 0gir fastnav håndbrems kurv
3701000-B7		Sykkel 3hjul 3-18 str12" skritt131-41 innstigh16 7gir frinav håndbrems kurv
3701000-S7		Sykkel 3hjul 3-18 str12" skritt131-41 innstigh 7gir pedalbrems kurv

3-18 sykkel 16"

Anbefales til barn fra 4 til 7 år. Skrittlengde 45 - 59 cm



Varenr	HMS nr.	Varenavn
3702000-N		Sykkel 3hjul 3-18 str16" skritt145-59 innstigh18 0gir fastnav håndbrems kurv
3702000-B7		Sykkel 3hjul 3-18 str16" skritt145-59 innstigh18 7gir frinav håndbrems kurv
3702000-S7		Sykkel 3hjul 3-18 str16" skritt145-59 innstigh 7gir pedalbrems kurv

3-18 sykkel 20"

Anbefales til barn fra 7 til 12 år. Skrittlengde 51 - 71 cm



Varenr	HMS nr.	Varenavn
3703000-N		Sykkel 3hjul 3-18 str20" skritt151-71 innstigh20 0gir fastnav håndbrems kurv
3703000-B7		Sykkel 3hjul 3-18 str20" skritt151-71 innstigh20 7gir frinav håndbrems kurv
3703000-S7		Sykkel 3hjul 3-18 str20" skritt151-71 innstigh 7gir pedalbrems kurv

3-18 sykkel 24"

Anbefales til ungdommer fra 13 til 16 år. Skrittlengde 57 - 90 cm.



Varenr	HMS nr.	Varenavn
3704000-N		Sykkel 3hjul 3-18 str24" skritt157-90 innstigh22 0gir fastnav håndbrems kurv
3704000-B7		Sykkel 3hjul 3-18 str24" skritt157-90 innstigh22 7gir frinav håndbrems kurv
3704000-S7		Sykkel 3hjul 3-18 str24" skritt157-90 innstigh 7gir pedalbrems kurv

3-18 sykkel 26"

Anbefales til voksne brukere. Skrittlengde 68 - 101 cm.



Varenr	HMS nr.	Varenavn
3705000-B7		Sykkel 3hjul 3-18 str26" skritt168-101 innstigh23 7gir frinav håndbrems kurv
3705000-S7		Sykkel 3hjul 3-18 str26" skritt168-101 innstigh 7gir pedalbrems kurv

3-18 spesialsykler-2hjul



- Innovativ aluminiumsramme
- Lett i vekt
- Lav innstigningshøyde
- Moderne utforming
- Forbedret anatomi
- Enkel tilpassing
- Enkel montering av tilbehør
- Forenklet teknikk
- Funksjonelt tilbehør i utsøkt design
- Regulerbar hjelpemotor fra 16" - 26"

Standard:

- Stillbare støttehjul m/demper
- Fast nav eller pedalbrems
- Ringeklokke
- Skjermer
- Lyssett (24" og 26")
- Reflekser
- T-stang under sete, trinnløst regulerbar
- Pumpe
- Parkeringsbrems
- Kjedestrammer

Ønsker du 2-hjuls sykkel kan støttehjulene tas av.

De nye 3-18 syklene er blitt svært populære. Mange har ventet på samme type ramme på spesial sykkel med støttehjul, den er nå endelig klar.

Spesialsyklene har støttehjul som er stillbare etter brukervekt noe som gjør det mulig med full kontakt mellom støttehjulene og underlaget. Ved svinging blir avstanden

automatisk kortere til siden du svinger til samtidig som avstanden på andre siden forlenges, disse kvalitetene gjør at syklene oppleves som svært trygge og stabile.

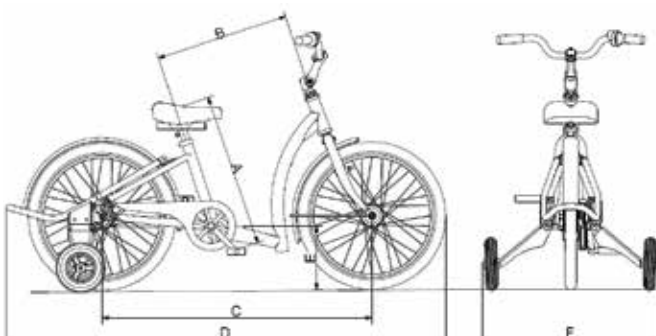

	Mål i cm spesial / 3-hjul	12"	16"	20"	24"	26"
A	Skrittlengde	31-41	45-59	51-71	57-90	68-101
B	Seterør til styrerør	33	39	45	53	58
C	Hjulavstand	64	76	89	104	112
D	Lengde	99/102	122/120	148/140	168/165	178
E	Innstigningshøyde	16	18	20	22	23
F	Bredde	54/58	54/65	62/69	71/75	71/75
	Vekt, kg	10,5/12,5	13/15,1	15/17,7	18/20,5	20/24,2
	Max brukervekt, kg	40/50	50/60	65/80	100/100	100/120

3-18 spesial sykkel 12"

Anbefales til barn fra 2 til 4 år. Denne modellen er den minste i en serie sykler fra 3 til 18 år .
 Her avbildet med standard utstyr. Skrittlengde 31-41 cm.



Varenr.	Varenavn
3801000FAST	Spesialsykel 12" fast nav og støttehjul
3801000PED7	Spesialsykel 12" pedalbrems, 7 gir og støttehjul

3-18 spesial sykkel 16"

Anbefales til barn fra 4 til 7 år. Skrittlengde 45 - 59 cm.



Varenr.	Varenavn
3802000FAST	Spesialsykel 16" fast nav og støttehjul
3802000PED7	Spesialsykel 16" pedalbrems, 7 gir og støttehjul
3802000PED7-M	Spesialsykel 16" m/hjelpemotor og vrigass håndtak - max 3 km/t

3-18 spesial sykkel 20"

Anbefales til barn fra 7 til 12 år. Skrittlengde 51 - 71 cm.



Varenr.	Varenavn
3803000FAST	Spesialsykel 20" fast nav og støttehjul
3803000PED7	Spesialsykel 20" pedalbrems, 7 gir og støttehjul
3803000PED7-M	Spesialsykel 20" m/hjelpemotor og vrigass håndtak - max 3 km/t

3-18 spesial sykkel 24"

Anbefales til ungdommer fra 13 til 16 år. Skrittlengde 57 - 90 cm.



Varenr.	Varenavn
3804000FAST	Spesialsykel 24" fast nav og støttehjul
3804000PED7	Spesialsykel 24" pedalbrems, 7 gir og støttehjul
3804000PED7-M	Spesialsykel 24" m/hjelpemotor og vrigass håndtak max 6 km/t + motorhjelp v/ tråsensor hvis ønskelig

3-18 sykkel 26"

Anbefales til voksne brukere. Skrittlengde 68 - 101 cm.



Varenr.	Varenavn
3805000FAST	Spesialsykel 26" fast nav og støttehjul
3805000PED7	Spesialsykel 26" pedalbrems, 7 gir og støttehjul
3805000PED7-M	Spesialsykel 26" m/hjelpemotor max 6 km/t + motorhjelp v/ tråsensor hvis ønskelig

Tilbehør



Hoftestøtte og ryggstøtte med bøyle



Overkroppsfiksering komplett
(2 bredde-regulerbare kroppstøtter,
skrittsele og vest)



Kroppstøtte, bredderegulerbar



Touringstyre



Håndfiksering, str. 12"-20" og 24"-26"



Abduksjonssete og Banansete



Fotplate med og uten leggholder



Fotplater m/lodd og rem. Leveres i 3 str.



Pedal m/tåbøyle/lodd - Fotplate balanse



Multifunksjonsstyre



Sirkelstyre



Sete Mofa / ekstra bredt / gele

Ledsagerstyring med brems gjør det mulig for ledsager å skyve, styre og bremse sykkelen. En skikkelig problemløser som er spesielt velegnet til sykler med fastnav og til brukere med nedsatt funksjon. Denne løsningen øker brukers forståelse av å sykle og gjør det enklere å være ledsager.



Pedalforkorter



Kjørehåndtak

Målskjema kroppsstøtter/hoftestøtte/ryggstøtter

Varennummer	Varenavn	Str	Min bredde cm	Max bredde cm	Max høyde sete - overkant ryggstøtte cm	Max høyde sete - senter kroppsstøtte (A) cm
3701009	Hoftestøtte	1	20	30		
3702009	Hoftestøtte	2	25	35		
3703009	Hoftestøtte	3	30	40		
3701008KPL	Ryggstøtte	1	20	30		
3702008KPL	Ryggstøtte	2	25	35		
3703008KPL	Ryggstøtte	3	30	40		
3701026-M	Kroppsstøtte bredderegulerbar	1	15	23		
3702026-M	Kroppsstøtte bredderegulerbar	2	20	28		
3703026-M	Kroppsstøtte bredderegulerbar	3	24	34		
3701007	Ryggbøyle	1			28	13
3702007	Ryggbøyle	2			38	24
3703007	Ryggbøyle	3			45	31
3704007	Ryggbøyle	4			60	46

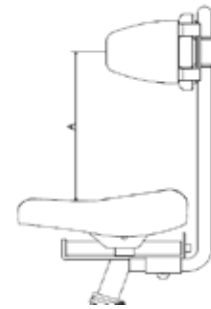

Bestillingsdata alle 3-18 sykler (anbefalt str. på tilleggsutstyr i forhold til sykkelstørrelse)

Varenr	HMS art nr	Varenavn
3700014-L		Fotplate balanse sykkel 3-18 /Kaptein Duo/Lotze universal ve
3700014-R		Fotplate balanse sykkel 3-18 /Kaptein Duo/Lotze universal hø
3701018-R		Fotplate sykkel 3-18 12" leggholder tråføring hø
3701018-L		Fotplate sykkel 3-18 12" leggholder tråføring ve
3701017-R		Fotplate sykkel 3-18 12" lodd og rem hø
3701017-L		Fotplate sykkel 3-18 12" lodd og rem ve
3702018-R		Fotplate sykkel 3-18 16-20" leggholder tråføring hø
3702018-L		Fotplate sykkel 3-18 16-20" leggholder tråføring ve
3702017-R		Fotplate sykkel 3-18 16-20" lodd og rem hø
3702017-L		Fotplate sykkel 3-18 16-20" lodd og rem ve
3703018-R		Fotplate sykkel 3-18 24-26" leggholder tråføring hø
3703018-L		Fotplate sykkel 3-18 24-26" leggholder tråføring ve
3703017-R		Fotplate sykkel 3-18 24-26" lodd og rem hø
3703017-L		Fotplate sykkel 3-18 24-26" lodd og rem ve
3701009		Hoftestøtte sykkel 3-18 12-16" breg 20-30cm
3702009		Hoftestøtte sykkel 3-18 20-24" breg 25-35cm
3703009		Hoftestøtte sykkel 3-18 24-26" breg 30-40cm
124388-H		Håndfiksering sykkel 3hjul 3-18 12-20" /Kaptein Duo/Lotze hø
124388-V		Håndfiksering sykkel 3hjul 3-18 12-20" /Kaptein Duo/Lotze ve
124396-H		Håndfiksering sykkel 3hjul 3-18 24-26" /Kaptein Duo/Lotze hø
124396-V		Håndfiksering sykkel 3hjul 3-18 24-26" /Kaptein Duo/Lotze ve
3700011-S		Kjørehåndtak sykkel 3-18 12-26" hreg
3701026-M		Kroppsstøtte sykkel 3-18 12-16" breg
3702026-M		Kroppsstøtte sykkel 3-18 20-24" breg
3703026-M		Kroppsstøtte sykkel 3-18 26" breg
3700025		Krykkeholder sykkel 3-18
3701010-M		Ledsagerstyring sykkel 3-18 str12" hreg svingbar m brems på styrestag
3702010-M		Ledsagerstyring sykkel 3-18 str16" hreg svingbar m brems på styrestag
3702010-M		Ledsagerstyring sykkel 3-18 str20" hreg svingbar m brems på styrestag
3702010-M		Ledsagerstyring sykkel 3-18 str24" hreg svingbar m brems på styrestag
3702010-M		Ledsagerstyring sykkel 3-18 str26" hreg svingbar m brems på styrestag
3701026-K		Overkroppsfiksering sykkel 3-18 12-16" breg
3702026-K		Overkroppsfiksering sykkel 3-18 20-24" breg
3703026-K		Overkroppsfiksering sykkel 3-18 26" breg
3700013-R		Pedal sykkel 3-18 12-26" /Kaptein Duo/Lotze tåbøyle og lodd hø
3700013-L		Pedal sykkel 3-18 12-26" /Kaptein Duo/Lotze tåbøyle og lodd ve
3701016-R		Pedalforkorter sykkel 3-18 12-16" str1 hø trinnløs stillbar
3701016-L		Pedalforkorter sykkel 3-18 12-16" str1 ve trinnløs stillbar
3701015		Pedalforkorter sykkel 3-18 12-20"
3702015		Pedalforkorter sykkel 3-18 20-26"
3702016-R		Pedalforkorter sykkel 3-18 20-26" str2 hø trinnløs stillbar
3702016-L		Pedalforkorter sykkel 3-18 20-26" str2 ve trinnløs stillbar
3700010		Sete Banana sykkel 3-18 12-26" /Kaptein Duo/Lotze
3700023		Sete Mofa sykkel 3-18 20-26" /Kaptein Duo/Lotze
3701003		Sete sykkel 3-18 /Kaptein Duo/Lotze 12-20" str1 ekstra bredt
124369		Sete sykkel 3-18 12-20" /Kaptein Duo/Lotze abduksjon lite
3701024		Sete sykkel 3-18 12-20" /Kaptein Duo/Lotze str1 gele
124370		Sete sykkel 3-18 20-26" /Kaptein Duo/Lotze abduksjon stort
3702003		Sete sykkel 3-18 20-26" /Kaptein Duo/Lotze str2 ekstra bredt
3702024		Sete sykkel 3-18 20-26" /Kaptein Duo/Lotze str2 gele
3751003		Skjermsett 12", (sett av 3 stk) sykkel 3hjul 3-18
3702014		Styre Multifunksjon sykkel 3-18 20-26"8
3701013		Styre Sirkel sykkel 3-18 12" str1
3702013		Styre Sirkel sykkel 3-18 16-26" str2
13217		Styre sykkel Kaptein Duo/Lotze små barn
3701012		Styre Touring sykkel 3-18 12" str1
3702012		Styre Touring sykkel 3-18 16-26" str2
3701006		Svingbegrenser sykkel 3-18 12-16" (med fast svingsperre)
3703006		Svingbegrenser sykkel 3-18 20" (med fast svingsperre)
3704006		Svingbegrenser sykkel 3-18 24-26" (med fast svingsperre)
3901100-M		FollowMe

FollowMe

Den smarte foreldre-barn kobling for 3-hjulssykler, løsningen kombinerer sykkelglede og sikkerhet! FollowMe gir barnet mulighet for å trå samtidig som forhjulet er løftet over bakken og fast låst i styreretning. Løsningen er optimal til og fra barnehage, skole eller generelt når 3-hjulssykkelen er i bruk på trafikkerte veier.

Sykkelen kobles på og av i løpet av sekunder

- Passer 3-18 sykler fra 12-20"
- Passer alle ledsager sykler fra 26-28"
- Maks vektbelastning 60 kg
- Vekt 5,1 kg
- Løsningen leveres med avtagbart klikk adapter



Generell informasjon!

Det kan være en utfordring å tilpasse en sykkel til den enkelte bruker, da det er mange tekniske betegnelser som figurerer i bransjen. Videre følger en liten oversikt som vil forenkle prosessen fra behov til løsning:

Skrittlengde:

Dette betyr brukers lengde målt fra skrittet og ned til hælen. Målet bør tas med så utstrakte ben som mulig og gjerne i stående stilling. Skrittlengden er det viktigste mål å ta hensyn til når det gjelder å velge riktig størrelse på sykkel. Dette målet er oppgitt på alle våre sykkelmodeller.

Fast nav:

Fastnav innebærer at det er total integrasjon mellom pedalkrank og hjulnav. Går pedalene rundt med en bestemt hastighet, må hjulene også gjøre det samme. Og omvendt: Ruller sykkelen utforbakke, slik at hjulene går fort rundt, må pedalene svirre med i et tilsvarende tempo. Denne løsningen anbefaler vi til barn som trenger litt ekstra hjelp, eller til de aller yngste. Det er umulig å oppnå stor fart, og den sansemotoriske stimuleringen blir deretter. På den annen side får barnet mulighet til å rygge ut av hindringer, fordi pedalene virker både forover og bakover. Samtidig er det en god løsning for barn som ikke helt klarer å trå rundt selv. Foreldrene kan skyve på bakfra, og da "tvinges" barnets ben rundt sammen med pedalene.

Frinav

Frinav innebærer at bruker kan trå bakover, uten at sykkelen reagerer. Frinav fungerer bra for brukere med solid forståelse av håndbremse-funksjon.

Frinav gjør det enkelt å starte tråking med det mest optimale utgangspunkt.

Pedalbrems med 7 gir:

Pedalbrems betyr at barnet kan trække seg opp i den farten det vil, og så hvile på pedalene mens sykkelen fortsetter å rulle. Ved å trå bakover bremses man så. Denne egenskapen egner seg for bedre fungerende barn. Girskift betjenes enkelt med trykknapp system.



Twister

tandemsykkel 3-hjul

Twister er vår populære parallellsykkel. De som av forskjellige grunner ikke greier å bruke Lotse eller Kaptein Duo, vil i de fleste tilfeller lykkes godt med Twister. Dette er også den ideelle løsningen når kommunikasjon og blikkontakt er spesielt viktig. På Twister kan vi lene oss tilbake og nyte livet...

Motorene er på 250 Watt (0,25 kW) og maks hastighet er 25 km/t, med motorunderstøttelse.

Begge motorer har mulighet for regulering av nivået på motorunderstøttelsen, betjent fra styre, men fungerer uansett kun når pedalene er i bevegelse, og kan aldri gi understøttelse ved hastighet over 25 km/t

Standard:

- Hurtig avstands regulering mellom sete og pedaler
- Oppsvingbart styre, begge sider
- Individuelt justerbart styre, begge sider
- 7 gir
- Hydrauliske bremses
- H-belte høyre side
- Støttebøyle setekant
- 2 oppbevaringsbokser
- Forsterkede bakhjul
- Differensial
- Stillbar borrelås rygg
- Lyssett
- Speedometer
- Drikkeflaske

Standardmuligheter for kranken:

- Pos 1- "Tvang" funksjon, bruker må sykle med
- Pos 2- "Kan" funksjon, bruker velger om han vil trå eller ikke



Twister

Skrittlengde høyre side	60-82 cm (brukers side)
Skrittlengde venstre side	75-107 cm
Totallengde	225 cm
Totalbredde	122 cm
Totalhøyde	108 cm
Brukerlengde	140-210 cm
Hjulstørrelse foran	22x1,75
Hjulstørrelse bak	22x2
Total brukervekt	250 kg
Batterikapasitet	20 - 30 km
Motor	Aktiveres med tråsensor/ bevegelse av pedalarmer

Varenr	HMS art nr	Varenavn
01312000020-hvit		Twister Parallell u/ motor
011170322010		Hjelpemotor komplett, Twister m/ 2x36V
ML000023-R		Fotplate m leggstøtte sykkel Kaptein Duo/Relax/Lotze/Twister hø breg skolengde fra 20cm
ML000020-R		Fotplate m leggstøtte sykkel Kaptein Duo/Relax/Lotze/Twister hø breg skolengde opptil 20cm
ML000023-L		Fotplate m leggstøtte sykkel Kaptein Duo/Relax/Lotze/Twister ve breg skolengde fra 20cm
ML000020-L		Fotplate m leggstøtte sykkel Kaptein Duo/Relax/Lotze/Twister ve breg skolengde opptil 20cm
ML000025-R		Fotplate m lodd sykkel Twister/Kaptein Duo/Relax/Lotze/Twister hø breg skolengde opptil 20cm
ML000025-V		Fotplate m lodd sykkel Twister/Kaptein Duo/Relax/Lotze/Twister ve breg skolengde opptil 20cm
ML000024-R		Fotplate m lodd sykkel Kaptein Duo/Relax/Lotze/Twister hø skolengde fra 20cm
ML000024-L		Fotplate m lodd sykkel Kaptein Duo/Relax/Lotze/Twister ve skolengde fra 20cm
M000074		Hodestøtte sykkel Twister/ Relax
0313040030000		Krykholder sykkel Kaptein Duo/Twister/Draisin Plus/RelaX
016241000001		Rullestolsadapter sykkel Twister/Kaptein Duo/Relax
M000010		Tak sykkel Twister komplett

Draisin Plus

Standard:

- Avtagbar rullestol
- Borrelås rygg på sete foran
- Hydrauliske bremseser
- 7 gir
- Hodestøtte
- Stillbar bredde på sete foran
- Stillbar dybde på sete foran
- Stillbar hofteinkel på sete foran
- Benstøtter
- Oppbevaringsboks
- Eikebeskyttere
- Støtteben for sykkel
- Lyssett
- Parkeringsbrems



Ny styresats Draisin Plus

Motorene er på 250 Watt (0,25 kW) og maks hastighet er 25 km/t, med motorunderstøttelse.

Begge motorer har mulighet for regulering av nivået på motorunderstøttelsen, betjent fra styre, men fungerer uansett kun når pedalene er i bevegelse, og kan aldri gi understøttelse ved hastighet over 25 km/t

Draisin Plus gjør det mulig å sykle til bestemmelsesstedet, for deretter å kople av rullestoldelen og fortsette ferden der man ikke kan sykle.

Draisin Plus

Ryggøyde	38-55 cm
Setebredde foran	25-50 cm
Setedybde foran	32-50 cm
Totallengde	233 cm
Totalbredde	80 cm
Totalhøyde	148 cm
Skrittlengde	45-90 cm
Hofteinkel sete foran	90-105 grader
Total brukervekt	195 kg
Hjulstørrelse foran/ bak	22x1,75
Batterikapasitet	20-30 km
Motor	Aktiveres med tråsensor/ bevegelse av pedalarmer

Varenummer	Varenavn
01312000020-hvit	Draisin Pluss komplett m/ sete
011170322013	Hjelpemotor komplett, 36V
013121000021-hvit	Draisin Plus spesial, for montering av alternativ seteenhet
011120202004	Dobbel batteripakke komplett 36V, fordobler sykkelens batterikapasitet

Lotse - tandemsykkel

Nav-kontrakt 01.03.2013 (uten hjelpemotor)

Standard:

- 7 gir
- Frikoplingsmulighet på kranken foran
- Hydrauliske bremses
- Lyssett
- Speedometer
- Drikkeflaske

Standardmuligheter for kranksystemet foran:

- Pos 1 - "Tvang" funksjon, bruker må sykle med
- Pos 2 - "Kan" funksjon, bruker velger om han vil sykle eller ikke
- Pos 3 - "Ikke" funksjon, bevegelse av pedaler gir ingen reaksjon.

Lotse brukerne er typisk personer:

- som ikke kan sykle selvstendig og er avhengig av ledsager
- som kan sitte på et vanlig sykkelsete
- som kan delta aktivt i syklingen

Lotse tandemsykkel

Skrittlengde (bruker)	45-90 cm
Skrittlengde (ledsager)	55-90 cm
Innstigningshøyde	37 cm
Totallengde	230 cm
Totalbredde	30 cm
Total brukervekt	175 kg
Hjulstørrelse foran/bak	22x1,75
Batterikapasitet	20 - 30 km
Motorløsning	Aktiviseres med tråsensor/ bevegelse av pedalarmer

Motorene er på 250 Watt (0,25 kW) og maks hastighet er 25 km/t, med motorunderstøttelse.

Begge motorer har mulighet for regulering av nivået på motorunderstøttelsen, betjent fra styre, men fungerer uansett kun når pedalene er i bevegelse, og kan aldri gi understøttelse ved hastighet over 25 km/t



Lotse kan tilpasses barn fra rundt 3 år og opp til voksen.

Vare nr	HMS art nr	Varenavn
LOTZE		Sykkeltandem Lotze 2hjul ramme 85 skritt 145-90 innstigning 40 7gir frinavhydr skivebrems
011170322009		Hjelpemotor komplett, Lotse 36V m/ batteri og lader
Tilbehør		
0213800000013		Overtrekk Lotse
3700014-L		Fotplate balanse sykkel 3-18 /Kaptein Duo/Lotze universal ve
3700014-R		Fotplate balanse sykkel 3-18 /Kaptein Duo/Lotze universal hø
ML000023-R		Fotplate m leggstøtte sykkel Kaptein Duo/Relax/Lotze/Twister hø breg skolengde fra 20cm
ML000020-R		Fotplate m leggstøtte sykkel Kaptein Duo/Relax/Lotze/Twister hø breg skolengde opptil 20cm
ML000023-L		Fotplate m leggstøtte sykkel Kaptein Duo/Relax/Lotze/Twister ve breg skolengde fra 20cm
ML000020-L		Fotplate m leggstøtte sykkel Kaptein Duo/Relax/Lotze/Twister ve breg skolengde opptil 20cm
ML000025-R		Fotplate m lodd sykkel Twister/Kaptein Duo/Relax/Lotze/Twister hø breg skolengde opptil 20cm
ML000025-V		Fotplate m lodd sykkel Twister/Kaptein Duo/Relax/Lotze/Twister ve breg skolengde opptil 20cm
ML000024-R		Fotplate m lodd sykkel Kaptein Duo/Relax/Lotze/Twister hø skolengde fra 20cm
ML000024-L		Fotplate m lodd sykkel Kaptein Duo/Relax/Lotze/Twister ve skolengde fra 20cm
124388-H		Håndfiksering sykkel 3hjul 3-18 12-20" /Kaptein Duo/Lotze hø
124388-V		Håndfiksering sykkel 3hjul 3-18 12-20" /Kaptein Duo/Lotze ve
124396-H		Håndfiksering sykkel 3hjul 3-18 24-26" /Kaptein Duo/Lotze hø
124396-V		Håndfiksering sykkel 3hjul 3-18 24-26" /Kaptein Duo/Lotze ve
134171-1		Krankarmforkorter sykkel Kaptein Duo/Lotze
13212		Kroppsstøtte sykkel Kaptein Duo/Lotze stor komplett hbreg omsluttende
03110012017		Kroppsstøtte sykkel Kaptein Duo/Lotze stor komplett hbreg omsluttende
3700013-R		Pedal sykkel 3-18 12-26" /Kaptein Duo/Lotze tåbøyle og lodd hø
3700013-L		Pedal sykkel 3-18 12-26" /Kaptein Duo/Lotze tåbøyle og lodd ve
3700010		Sete Banana sykkel 3-18 12-26" /Kaptein Duo/Lotze
3700023		Sete Mofa sykkel 3-18 20-26" /Kaptein Duo/Lotze
3701003		Sete sykkel 3-18 /Kaptein Duo/Lotze 12-20" str1 ekstra bredt
124369		Sete sykkel 3-18 12-20" /Kaptein Duo/Lotze abduksjon lite
3701024		Sete sykkel 3-18 12-20" /Kaptein Duo/Lotze str1 gele
124370		Sete sykkel 3-18 20-26" /Kaptein Duo/Lotze abduksjon stort
3702003		Sete sykkel 3-18 20-26" /Kaptein Duo/Lotze str2 ekstra bredt
3702024		Sete sykkel 3-18 20-26" /Kaptein Duo/Lotze str2 gele
012140150300KPL		Setebeslag sykkel Kaptein Duo/Lotze regulerbart minsker skrittlengde ledsager
13217		Styre sykkel Kaptein Duo/Lotze små barn

Relax

Nav-kontrakt 01.03.2013 (uten hjelpemotor)

Relax brukerne er typisk personer:

- som er ungdom og voksne
- som har kraft i beinene til å bruke pedaler
- som har nedsatt sittestabilitet og kan ikke benytte benytte sykkelsete.

Standard:

- 7 gir
- Frinav
- Hydrauliske bremses
- Differensial
- Lyssett
- Svært god stabilitet
- Komfortabel vinkelstilbar seteenhet
- Styrestag m/bremsehåndtak
- Speedometer
- Drikkeflaske

Motorene er på 250 Watt (0,25 kW) og maks hastighet er 25 km/t, med motorunderstøttelse.

Begge motorer har mulighet for regulering av nivået på motorunderstøttelsen, betjent fra styre, men fungerer uansett kun når pedalene er i bevegelse, og kan aldri gi understøttelse ved hastighet over 25 km/t



Relax

Anbefalt kroppslende	135 -190 cm
Innstigningshøyde	37 cm
Total lengde	230 cm
Hjulstørrelse	22x1,75
Total bredde	75 cm
Maks brukervekt	175 kg
Setedybde	23 cm
Setebredde	40 cm
Rygg høyde	52 cm

Relax er konstruert for brukere som ønsker å være nærmere bakken når de sykler, eller som har problemer med balansen.

Varenr	HMS art nr	Varenavn
RELAX		Sykkel 3hjul ligge Relax 7gir frinav hydr skivebremses
011170322013		Hjelpemotor komplett, Draisin Plus 36V batteri og lader
Tilbehør		
0213800000013		Overtrekk Relax
M000315		Enhåndsbetjening sykkel Relax
ML000023-R		Fotplate m leggstøtte sykkel Kaptein Duo/Relax/Lotze/Twister hø breg skolengde fra 20cm
ML000020-R		Fotplate m leggstøtte sykkel Kaptein Duo/Relax/Lotze/Twister hø breg skolengde opptil 20cm
ML000023-L		Fotplate m leggstøtte sykkel Kaptein Duo/Relax/Lotze/Twister ve breg skolengde fra 20cm
ML000020-L		Fotplate m leggstøtte sykkel Kaptein Duo/Relax/Lotze/Twister ve breg skolengde opptil 20cm
ML000025-R		Fotplate m lodd sykkel Twister/Kaptein Duo/Relax/Lotze/Twister hø breg skolengde opptil 20cm
ML000025-V		Fotplate m lodd sykkel Twister/Kaptein Duo/Relax/Lotze/Twister ve breg skolengde opptil 20cm
ML000024-R		Fotplate m lodd sykkel Kaptein Duo/Relax/Lotze/Twister hø skolengde fra 20cm
ML000024-L		Fotplate m lodd sykkel Kaptein Duo/Relax/Lotze/Twister ve skolengde fra 20cm
M000074		Hodestøtte sykkel Twister/ Relax
M000340		Hurtigregulering sykkel Relax sete-krank avstand
0313040030000		Krykkeholder sykkel Kaptein Duo/Twister/Draisin Plus/RelaX
016241000001		Rullestolsadapter sykkel Twister/Kaptein Duo/Relax

Kaptein Duo - Tandemsykkel 3-hjul

Standard:

- 7 gir
- Frikoplingsmulighet på kranken foran
- Hydrauliske bremseser
- Lyssett
- Speedometer
- Drikkeflaske

Standardmuligheter for kranksystemet foran:

- Pos 1 - "Tvang" funksjon, bruker må sykle med
- Pos 2 - "Kan" funksjon, bruker velger om han vil sykle eller ikke
- Pos 3 - "Ikke" funksjon, bevegelse av pedaler gir ingen reaksjon.



Motorene er på 250 Watt (0,25 kW) og maks hastighet er 25 km/t, med motorunderstøttelse.

Begge motorer har mulighet for regulering av nivået på motorunderstøttelsen, betjent fra styre, men fungerer uansett kun når pedalerne er i bevegelse, og kan aldri gi understøttelse ved hastighet over 25 km/t

Kaptein Duo tandemsykkel

Skrittlengde (bruker)	45-90 cm
Skrittlengde (ledsager)	55-90 cm
Innstigningshøyde	37 cm
Totallengde	230 cm
Totalbredde	75 cm
Total brukervekt	175 kg
Hjulstørrelse foran/bak	22x1,75
Batterikapasitet	20 - 30 km
Motorløsning	Aktiveres med tråsensor/ bevegelse av pedalarmer



De finnes en mengde tilbehør og sete-enheter se bestillingsdata eller info under 3-18 syklene. Bilde viser sete Mofa / sete ekstra bredt / sete gele



Frikoblings mulighet for styre foran her kan du bestemme om bruker skal styre sammen med ledsager, eller om ledsager skal styre alene.



Seteadapter foran gir mulig het for å bruke tandemsykkelen for brukere fra 3 år

Vare nr	HMS art nr	Varenavn
013200000022-hvit		Tandem Kaptein Duo trehjuls u/ motor
014000000430		Modul seteregulering (for raskt håndbetjent regulering av sete foran)
Tilbehør		
0213800000013		Overtrekk Kaptein Duo
012140150300KPL		Setebeslag regulerbart, blå (minsker setehøyde for ledsager)
3700014-L		Fotplate balanse sykkel 3-18 /Kaptein Duo/Lotze universal ve
3700014-R		Fotplate balanse sykkel 3-18 /Kaptein Duo/Lotze universal hø
ML000023-R		Fotplate m leggstøtte sykkel Kaptein Duo/Relax/Lotze/Twister hø breg skolengde fra 20cm
ML000020-R		Fotplate m leggstøtte sykkel Kaptein Duo/Relax/Lotze/Twister hø breg skolengde opptil 20cm
ML000023-L		Fotplate m leggstøtte sykkel Kaptein Duo/Relax/Lotze/Twister ve breg skolengde fra 20cm
ML000020-L		Fotplate m leggstøtte sykkel Kaptein Duo/Relax/Lotze/Twister ve breg skolengde opptil 20cm
ML000025-R		Fotplate m lodd sykkel Twister/Kaptein Duo/Relax/Lotze/Twister hø breg skolengde opptil 20cm
ML000025-V		Fotplate m lodd sykkel Twister/Kaptein Duo/Relax/Lotze/Twister ve breg skolengde opptil 20cm
ML000024-R		Fotplate m lodd sykkel Kaptein Duo/Relax/Lotze/Twister hø skolengde fra 20cm
ML000024-L		Fotplate m lodd sykkel Kaptein Duo/Relax/Lotze/Twister ve skolengde fra 20cm
124388-H		Håndfiksering sykkel 3hjul 3-18 12-20" /Kaptein Duo/Lotze hø
124388-V		Håndfiksering sykkel 3hjul 3-18 12-20" /Kaptein Duo/Lotze ve
124396-H		Håndfiksering sykkel 3hjul 3-18 24-26" /Kaptein Duo/Lotze hø
124396-V		Håndfiksering sykkel 3hjul 3-18 24-26" /Kaptein Duo/Lotze ve
134171-1		Krankarmforkorter sykkel Kaptein Duo/Lotze
13212		Kroppsstøtte sykkel Kaptein Duo/Lotze stor komplett hbreg omsluttende
03110012017		Kroppsstøtte sykkel Kaptein Duo/Lotze stor komplett hbreg omsluttende
0313040030000		Krykkeholder sykkel Kaptein Duo/Twister/Draisin Plus/RelaX
M000250		Modul seteregulering sykkel Kaptein Duo/Lotze rask håndbetjent regulering av sete foran
3700013-R		Pedal sykkel 3-18 12-26" /Kaptein Duo/Lotze tåbøyle og lodd hø
3700013-L		Pedal sykkel 3-18 12-26" /Kaptein Duo/Lotze tåbøyle og lodd ve
016241000001		Rullestolsadapter sykkel Twister/Kaptein Duo/Relax
3700010		Sete Banana sykkel 3-18 12-26" /Kaptein Duo/Lotze
3700023		Sete Mofa sykkel 3-18 20-26" /Kaptein Duo/Lotze
3701003		Sete sykkel 3-18 /Kaptein Duo/Lotze 12-20" str1 ekstra bredt
124369		Sete sykkel 3-18 12-20" /Kaptein Duo/Lotze abduksjon lite
3701024		Sete sykkel 3-18 12-20" /Kaptein Duo/Lotze str1 gele
124370		Sete sykkel 3-18 20-26" /Kaptein Duo/Lotze abduksjon stort
3702003		Sete sykkel 3-18 20-26" /Kaptein Duo/Lotze str2 ekstra bredt
3702024		Sete sykkel 3-18 20-26" /Kaptein Duo/Lotze str2 gele
012140150300KPL		Setebeslag sykkel Kaptein Duo/Lotze regulerbart minsker skrittengde ledsager
13217		Styre sykkel Kaptein Duo/Lotze små barn

Triton Dynamix

- fleksibilitet som du aldri har sett det før

Mange er fra tidligere godt kjent med spasmeabsorberende gassfjær mellom sete og rygg. Denne løsningen har hjulpet mange brukere til en bedre hverdag.

Hvorfor kan vi da si at Triton Dynamix tilbyr funksjonalitet som du ikke har sett før?



Den patenterte løsningen på Triton er unik fordi:

- Du bestemmer selv motstanden i gassfjæren, som reguleres med en håndpumpe. Dette er gunstig for brukere i forskjellige aldersgrupper og med forskjellig tonus.
- Når spastisitet har utløst gassfjæren, og spasmen igjen slipper taket unngår man at ryggen slår tilbake ukontrollert. På Triton er returen på gassfjæren stillbar. Med andre ord, du bestemmer selv hvor raskt ryggen skal gå tilbake til utgangsposisjon.
- I stoler med dynamisk gassfjær er det ofte en utfordring å holde bekkenet i ønsket posisjon. Dette fordi bekkenet ofte tippes bakover når vinkelen under spastitet åpnes mellom sete og rygg. Triton har løst dette på en elegant måte: Med den uavhengige stillbare sacrumstøtten sikrer du at bekkenet holdes i samme stilling, selv når stolryggen er i bevegelse.



Triton går både høyt og lavt. Understellene er i nytt design, og er godkjent fra 0 - 100 kg. Velger du understell med hydraulisk høyderegulering får du etter vår oppfatning den beste løsningen. Ingen behov for lading, ingen behov for strøm. Lydløs.

Standard

- Dynamisk hydraulisk gassfjær i ryggvinkel (demper spasmer for bruker)
- Stillbar motstand i dynamisk gassfjær
- Stillbar "tilbakeslag" i dynamisk gassfjær
- Stillbar setedybde
- Regulerbar sacrumstøtte
- Stillbar rygg høyde
- Regulerbar setetilt
- Regulerbar ryggvinkel
- Forberedt for Stealth hodestøtter (str 1 - 4)
- Velg mellom 5 størrelser (str. 0 har ikke dynamisk gassfjær)



Velg mellom rød og blå. Trekket er festet med trykknapper og kan lett tas av. Vaskbare. Inkontinens trekk er standard.



Ny funksjonalitet

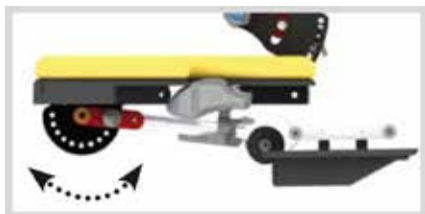

Triton har benstøtter som kan reguleres helt inn under seteenheden.

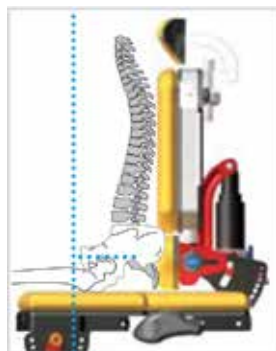

Det patenterte ryggsystemet utvider dagens begrep når det gjelder sittestilling.

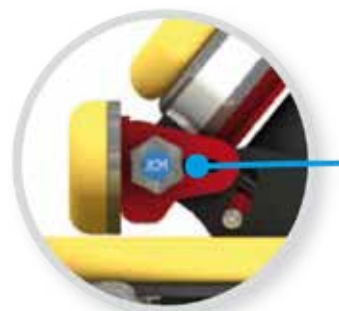

Den uavhengige stillbare sacrumstøtten sikrer at bekkenet forblir i rett posisjon, selv under spastisitet.



Triton kan leveres med spasme-absorberende fjæring på benstøttene.



Den dynamiske hydrauliske gassfjæren er stillbar i motstand, tilbakeslag samt låsbar ved hjelp av en enkel hendel.



Seteenheten kan legges sammen så den fyller minimalt under transport.



Sacrumstøtten forblir i nederste posisjon selv når ryggen stilles i høyde.



Hvis det åpne området mellom sacrumstøtten og ryggen oppleves som for stort, kan større støtte bestilles. (Bilde til høyre).



Sacrumstøtten er erstattet av større støtte som eliminerer det åpne området.

- SAC-1 Stor Sacrumstøtte str. 1
- SAC-2 Stor Sacrumstøtte str. 2
- SAC-3 Stor Sacrumstøtte str. 3
- SAC-4 Stor Sacrumstøtte str. 4

Tilbehør - et utvalg



Skulderstøtter utsvingbare, bredde-og vinkelregulerbare



Sidestøtter med bøyeleg front, utsvingbare



Hoftestøtter bredde-og vinkelregulerbare



Lårstøtte innside Fordeler trykket på et større område, stillbar i abduksjon.



Lårstøtte innside/utside Fleksible løsninger som dekker forskjellige behov.



Armlene høyde-, bredde-og vinkelregulerbare



Skuldersele



Vest Stayflex



Hoftebelte



Hodestøtte Komfort



Hodestøtte Lateral



Hodestøtte i2i

Tilbehør - et utvalg



Benstøtter, delte Velg fast eller dynamisk. Fotplater monteres enkelt på benstøttene.



Inneunderstell hydraulisk høydejustering - en svært elegant løsning.



Uteunderstell velg hydraulisk eller elektrisk høyderegulering.



Bord Plexi



Bord grå plast



Triton str. 0 for de aller minste. Bildet viser også Triton hodestøtte original. Str. 0 har helt sete og ikke dynamisk gassfjær.

	Triton 0		Triton 1		Triton 2		Triton 3		Triton 4	
Vekt sitteenhet	4 kg		7,4 kg		9 kg		12,4 kg		13,8 kg	
A Setedybde	150	300	225	375	300	450	375	525	450	600
B Rygghøyde	250	350	350	475	400	525	475	625	525	675
C Brystbredde	125	225	150	270	150	270	250	370	250	S70
D Legg lengde	130	210	215	295	295	375	S60	440	4S0	510
E Setebredde (i bakkant mellom hoftestøttene)	150	275	170	325	220	375	270	425	S20	475
F Setehøyde	100 mm Hjul: Min 355 Max 815 / 75mm Hjul: Min 325 Max 785									
G Tilt	Fra 17° fremover til 25° bakover									
H Ryggvinkling	Fra 25° bakover til 5° fremover									
I Mål understell	740 x 570									
J Brukervekt	Maksimalt 100 kg									

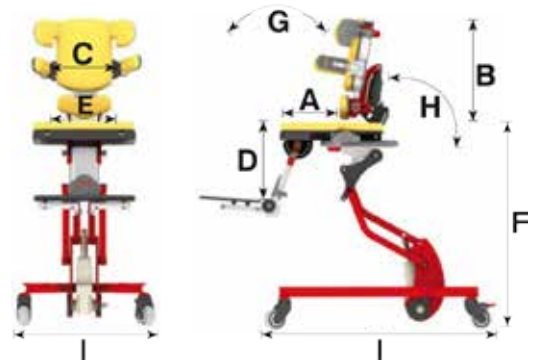

Bestillingsdata

Bilde	Artikkelnummer	Varebeskrivelse	Bilde	Artikkelnummer	Varebeskrivelse
Triton Dynamix stol - med delt setepute og knepolster svart					
	T0-P-MED	Triton - S0 u/ sete/ryggpolster (ikke delt setepolster)		T3-D-MED	Triton Dynamix - S3 u/ sete/ryggpolster
	T1-D-MED	Triton Dynamix - S1 u/ sete/ryggpolster		T4-D-MED	Triton Dynamix - S4 u/sete/ryggpolster
	T2-D-MED	Triton Dynamix - S2 u/ sete/ryggpolster			
Kombinasjon blå/svart sete / ryggpolster					
	T0-MED-UPH-1B	Triton sete/ryggpolster blå/svart str 0 (formsete)		T0-MED-UPH-2B	Triton sete/ryggpolster rød/svart str 0 (formsete)
	T1-MED-UPH-1	Triton sete/ryggpolster blå/svart str 1		T1-MED-UPH-2	Triton sete/ryggpolster rød/svart str 1
	T2-MED-UPH-1	Triton sete/ryggpolster blå/svart str 2		T2-MED-UPH-2	Triton sete/ryggpolster rød/svart str 2
	T3-MED-UPH-1	Triton sete/ryggpolster blå/svart str 3		T3-MED-UPH-2	Triton sete/ryggpolster rød/svart str 3
	T4-MED-UPH-1	Triton sete/ryggpolster blå/svart str 4		T4-MED-UPH-2	Triton sete/ryggpolster rød/svart str 4
Kombinasjon rød/svart sete/ryggpolster					

Materialet er strechkvalitet med antibakteriell virkning

Hodestøtte Triton original - passer på alle modeller, men Stealth anbefales fra str. 1-4		Tilbehør Hodestøtte Triton original	
	T-HR-MA-1 Hodestøtte str 1		T-HR-STM-1-175 Tillegg Horizontal hodestøtte reg
	T-HR-MA-2 Hodestøtte str 2		
Hodestøtte Comfort (Stealth) anbefales til Triton str. 1 - 4		Hodestøtte Lateral (Stealth) anbefales til Triton str. 1 - 4	
	CPN380 Comfort Small, polsterbredde 15 cm		AP280 Lateral small, største bredde 18 cm
	CP280 Comfort Medium, polsterbredde 25 cm		AP480 Lateral large, største bredde 25 cm
Hodestøtte Ultra (Stealth) anbefales til Triton str. 1 - 4		Hodestøtte i2i (Stealth) anbefales til Triton str. 1 - 4	
	ULTRA-SMALL Ultra small m/hodepute 15x9+nakkestøttepute 17,5x5,5		i2i380 X-small, "armlengde" 14 cm
	ULTRA-MEDIUM Ultra medium m/hodepute 15x9+nakkestøttepute 21x6,5		i2i480 Small, "armlengde" 18 cm
	ULTRA-LARGE Ultra medium m/hodepute 15x9+nakkestøttepute 26x6,5		i2i580 Medium, "armlengde" 20 cm
Skulderstøtte utsvingbar venstre		Skulderstøtte utsvingbar høyre	
	T-WG-0-L Skulderstøtte str. 0 - venstre		T-WG-0-R Skulderstøtte str. 0 - høyre
	T-WG-1-L Skulderstøtte str 1 - venstre (for Triton 1 og 2)		T-WG-1-R Skulderstøtte str 1 - høyre (for Triton 1 og 2)
	T-WG-2-L Skulderstøtte str 2 - venstre (for Triton 3 og 4)		T-WG-2-R Skulderstøtte str 2 - høyre (for Triton 3 og 4)
Sidestøtte Triton original, utsvingbar venstre/ utsvingbar bøyeelig front		Sidestøtte Triton original, utsvingbar høyre/ utsvingbar bøyeelig front	
	T-TS-FL-125-SLIM-L Sidestøtte Triton str 0 - venstre		F-TS-FL-125-SLIM-R Sidestøtte, Triton str 0 - høyre
	T-TS-L-125-SLIM-L Sidestøtte Triton str 1-2- venstre 12,5		T-TS-L-125-SLIM-R Sidestøtte Triton str 1-2 høyre 12,5
	T-TS-L-185-SLIM-L Sidestøtte Triton str 3-4- venstre 18,5		T-TS-L-185-SLIM-R Sidestøtte Triton str 3-4 høyre 18,5
	T-TS-FF-175-L Sidestøtte, utsb. bøyeelig front str 0 - venstre 17,5cm		T-TS-FF-175-R Sidestøtte, utsb. bøyeelig front str 0 - høyre 17,5cm
	T-TS-F-200-L Sidestøtte, utsb. bøyeelig front str 1-2 venstre 20cm		T-TS-F-200-R Sidestøtte, utsb. bøyeelig front str 1-2 høyre 20cm
	T-TS-F-290-L Sidestøtte, utsb. bøyeelig front str 3-4 venstre 29cm		T-TS-F-290-R Sidestøtte, utsb. bøyeelig front str 3-4 høyre 29cm
Sidestøtte Stealth utsvingbar venstre, vinkelregulerbar på ledd Triton str. 1-4		Sidestøtte utsvingbar høyre, vinkelregulerbar på ledd Triton str. 1-4	
	TWBNL-TRK-V Sidestøtte, small 9x9 m/skinnefeste venstre		TWBNL-TRK-H Sidestøtte, small 9x9 m/skinnefeste høyre
	TWB-TRK-V Sidestøtte large 13x18 m/skinnefeste venstre		TWB-TRK-V Sidestøtte large 13x18 m/skinnefeste venstre
	TWBNL-5x16-TIL Polster (alternativ) 5x16 sidestøtte small stk.		TWB-11x15-TIL Polster (alternativ) 11x15 sidestøtte large stk.
	TWBNL-6x8-TIL Polster (alternativ) 6x8 sidestøtte small stk.		
Armlene venstre		Armlene høyre	
	T-ARM-300-PP-L Armlene str 0 - venstre		T-ARM-300-PP-R Armlene str 0 - høyre
	T-ARM-300-L Armlene str 1 - venstre		T-ARM-300-R Armlene str 1 - høyre
	T-ARM-380-L Armlene str 2 - venstre		T-ARM-380-R Armlene str 2 - høyre
	T-ARM-455-L Armlene str 3 - venstre for Triton str. 3 og 4		T-ARM-455-R Armlene str 3 - høyre for Triton str. 3 og 4
Hofestøtte utsvingbar venstre		Hofestøtte utsvingbar høyre	
	T-HP-0-L Hofestøtte vinkelregulerbar str 0 - venstre		T-HP-0-R Hofestøtte vinkelregulerbar str 0 - høyre
	T-HP-1-L Hofestøtte vinkelregulerbar str 1 - venstre		T-HP-1-R Hofestøtte vinkelregulerbar str 1 - høyre
	T-HP-2-L Hofestøtte vinkelregulerbar str 2 - venstre		T-HP-2-R Hofestøtte vinkelregulerbar str 2 - høyre
	T-HP-SB-1 Hofestøttefester, hvis stol ikke har armlene		
Lårstøtte innside venstre (kan ikke kombineres med abd.kloss) for Triton str. 1-4		Lårstøtte innside høyre (kan ikke kombineres med abd.kloss) for Triton str. 1-4	
	T-ABD-1-L Lårstøtte, innside str 1 - venstre		T-ABD-1-R Lårstøtte, innside str 1 - høyre
	T-ABD-2-L Lårstøtte, innside str 2 - venstre		T-ABD-2-R Lårstøtte, innside str 2 - høyre
	T-ABD-3-L Lårstøtte, innside str 3 - venstre		T-ABD-3-R Lårstøtte, innside str 3 - høyre
	T-ABD-4-L Lårstøtte, innside str 4 - venstre		T-ABD-4-R Lårstøtte, innside str 4 - høyre
Abduksjonskloss		Lang sete polstring	
	T-POM-0 Abduksjonskloss str 0		T-SIT-1 Lang sete polstring Triton stl 0
	T-POM-1 Abduksjonskloss str 1		
Lårstøtte utside venstre for Triton str. 0-4		Lårstøtte utside høyre for Triton str. 0-4	
	T-ADD-1-L Lårstøtte, utside, Triton str 0-2 venstre		T-ADD-1-R Lårstøtte, utside, Triton str 0-2 høyre
	T-ADD-2-L Lårstøtte, utside, Triton str 3-4 venstre		T-ADD-2-R Lårstøtte, utside, Triton str 3-4 høyre
Leggstøtte			
	T-LR-1 Leggstøtte str 1		T-LR-3 Leggstøtte str 3
	T-LR-2 Leggstøtte str 2		T-LR-4 Leggstøtte str 4
Fotplate str. 0		Polstring til fotplate Triton str. 0	
	T-SF-0 Fotplate Triton stl. 0		T-SF-0-PAD Polstring til fotplate Triton str. 0
Benstøtte/Benstøtte med dynamisk fotplate, delt venstre		Benstøtte/Benstøtte med dynamisk fotplate, delt høyre	
	T-SF-1-L Benstøtte Triton delt str. 0 venstre		T-SF-1-R Benstøtte Triton delt str. 0 høyre
	T-DF-1-L Benstøtte, delt med dynamisk fotplate - venstre		T-DF-1-R Benstøtte, delt med dynamisk fotplate - høyre
Bord grå plast		Bord plexi	
	T-TY-0 Bord str 0, grå plast		T-TY-0-PC Bord str 0, plexiglass
	T-TY-1 Bord str 1, grå plast		T-TY-1-PC Bord str 1, plexiglass
	T-TY-2 Bord str 2, grå plast		T-TY-2-PC Bord str 2, plexiglass
	T-TY-3 Bord str 3, grå plast		T-TY-3-PC Bord str 3, plexiglass
	T-TY-4 Bord str 4, grå plast		T-TY-4-PC Bord str 4, plexiglass
	T-TY-AF Aktivitetsstener, bord Triton		T-TY-GP Håndgrep, montert på bord
Hoftebelte Bodypoint 2pkt, polstret m/ metallås og 2 drag bespenning (4 pkt anbefales)		Hoftebelte Bodypoint 4pkt, polstret m/ metallås og 2 drag bespenning	
	HB408-A2 Hoftebelte 2pkt Bodypoint X-Small m/metallås - to drag fra sidene		HBS21-A2 Hoftebelte 4pkt Bodypoint X-Small m/metallås - to drag fra sidene
	HB403-A2 Hoftebelte 2pkt Bodypoint Small m/metallås - to drag fra sidene		HBS11-A2 Hoftebelte 4pkt Bodypoint Small m/metallås - to drag fra sidene
	HB404-A2 Hoftebelte 2pkt Bodypoint Medium m/metallås - to drag fra sidene		HBS12-A2 Hoftebelte 4pkt Bodypoint Medium m/metallås - to drag fra sidene
Skuldersese Bodypoint		Vest Stayflex Bodypoint	
	SH211 Skuldersese Bodypoint Small		SH311X-M Vest Stayflex Bodypoint X-Small u/ gliidlås
	SH212 Skuldersese Bodypoint Medium		SH310S-M Vest Stayflex Bodypoint Small m/ gliidlås
	SH213 Skuldersese Bodypoint Large		SH310M-M Vest Stayflex Bodypoint Medium m/ gliidlås
			SH310L-M Vest Stayflex Bodypoint Large m/ gliidlås
Ankelfiksering Bodypoint		Fotplater f/ montering på benstøtter (gir bedre fiksering)	
	FT205A Ankelfiksering Bodypoint m/velcro X-Small, par		T-SND-0 Fotplater str 0, par
	FT206A Ankelfiksering Bodypoint m/velcro Small, par		T-SND-1 Fotplater str 1, par
	FT202A Ankelfiksering Bodypoint m/velcro Medium, par		T-SND-2 Fotplater str 2, par
	FT203A Ankelfiksering Bodypoint m/velcro Large, par		T-SND-3 Fotplater str 3, par
Inne/Uteunderstell med hydraulisk / Elektrisk høyderregulering (hydraulisk høyderregulering anbefales)			
	T-MHT-1 Inneunderstell m/ hydraulisk høyderregulering		T-MHT-PWR-1 Inneunderstell m/ elektrisk høyderregulering
	T-MHT-1B Uteunderstell m/ hydraulisk høyderregulering		T-MHT-PWR-1B Uteunderstell m/ elektrisk høyderregulering
	IBF-PH-B-1 Kjørehåndtak Triton str 0+1		IBF-PH-B-3 Kjørehåndtak Triton str 3
	IBF-PH-B-2 Kjørehåndtak Triton str 2		IBF-PH-B-4 Kjørehåndtak Triton str 4

Alle tilbehør og understell er farge: SVART

Izi Kid X3 med isofix

- bransjens sikreste bilsete

Det har aldri vært enklere å bruke bakovervendt bilsete



- Passer barn 0 - 4 år
- Hodestøtte, sidestøtte og ryggghøyde er stillbar i ett grep.
- Unngå feilmontering
- Setetilt
- Abduksjonskloss
- Soft seat
- Skulderbelte-holder med magnet

Izi Kid X3 med isofix	Mål
SB (mål bak i sete)	26 cm
SB (mål foran i sete)	34 cm
SD	33 cm
SD m/babyinnsats std.	30 cm
RH t/nederste kant hodestøtte (min/max)	26/36 cm
RH t/øverste kant hodestøtte (min/max)	50/60 cm
Bredde mellom sidestøtter	16-22 cm
Setetilt	15-30 gr



De nye skulderbelte-holderne gjør det enklere å plassere barnet i bilsetet.

Izi Kid X3 er komplett testet med alt tilgjengelig utstyr. Med andre ord, her vet vi hvordan hodestøtten, sidestøttene, abduksjonsklossen og vesten oppfører seg i en kollisjon. Det hjelper lite med et sete som er godkjent hvis tilbehøret ikke er det.

Varenr: 534166HC Bilsete izi Kid ISOFIX, svart m/sidestøtte, abd.kloss, vest, babypute og hodestøtte

Izi Kid X3 setter nye standarder i bransjen.



ECE R44 04 er en europeisk standard. Bilsetet er kollisjonstestet forfra og bakfra ved 50 km/t med Crash Test Dummies og måleinstrumenter for å se hvor godt setet beskytter kollisjonsdukkene/barn.



Plus test VTI og NTF (The National Society for Road Safety) introduserte Plus test i Sverige i 2009 som et kvalitetsstempel for seter som er så gode at de anbefales i Sverige. Plus testen har så strenge krav at fremovervendte barneseter ikke klarer å møte dem. Tanken er at ingen barn i et Plus test godkjent barnesete skal lide alvorlig/livstruende skader i en kollisjon.



Special need restraint for funksjonshemmede barn. Testen er utviklet for barn med spesielle behov. Inkluderer hvordan tilbehøret reagerer og påvirker barnet i en krasj. Vi har stor tro på at funksjonshemmede barn fortjener den sikreste løsningen, og at løsningen bare er trygg når man vet hvordan det monterte tilleggsetyret reagerer i en kollisjon.



I kjøreretning

Testresultatet har vist at nakken utsettes for 200 kg belastning i en kollisjon.



Bakovervendt kjøreretning

Testresultatet har vist at nakken utsettes for 50 kg belastning i en kollisjon.

izi Combi X3

- Den sikre stolen som passer i de fleste biler

izi Combi gir mulighet for å sitte bakovervendt for senere å snu sete å sitte i kjøreretning

- Passer barn 0 - 4 år
- Hodestøtte, sidestøtte og ryggghøyde er stillbar i ett grep.
- Setetilt
- Abduksjonskloss
- Soft seat
- Skulderbelte-holder med magnet
- Vendbar til kjøreretning etter ca 2 år

izi Combi X3	Mål
SB (mål bak i sete)	26 cm
SB (mål foran i sete)	34 cm
SD	33 cm
SD m/babyinnsats std.	30 cm
RH t/nederste kant hodestøtte (min/max)	26/36 cm
RH t/øverste kant hodestøtte (min/max)	50/60 cm
Bredde mellom sidestøtter	16-22 cm
Setetilt	15-30 gr

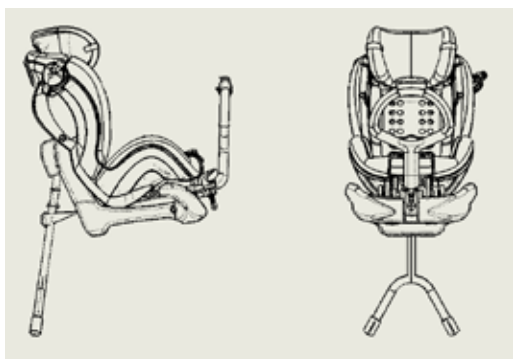

izi Combi X3 er komplett testet med alt tilgjengelig utstyr. Med andre ord, her vet vi hvordan hodestøtten, sidestøttene, abduksjonsklossen og vesten oppfører seg i en kollisjon. Det hjelper lite med et sete som er godkjent hvis tilbehøret ikke er det. Bilsete iZi Combi er som standard utstyrt med: sidestøtter, abd.kloss, vest, babyinnsats og hodestøtte



Setetilt gir godt avlastning ved lengre kjøreturer

izi Combi X3 setter nye standarder i bransjen.



ECE R44 04 er en europeisk standard. Bilsetet er kollisjonstestet forfra og bakfra ved 50 km/t med Crash Test Dummies og måleinstrumenter for å se hvor godt setet beskytter kollisjonsdukkene/barn.



Special need restraint for funksjonshemmede barn. Testen er utviklet for barn med spesielle behov. Inkluderer hvordan tilbehøret reagerer og påvirker barnet i en krasj. Vi har stor tro på at funksjonshemmede barn fortjener den sikreste løsningen, og at løsningen bare er trygg når man vet hvordan det monterte tilleggsutstyret reagerer i en kollisjon.

Varenr	Varenavn
536166HC	iZi Combi m/hodestøtte/sidestøtter/babyinnsats/abdu.kloss/vest
BE99	Kilepute for økt setetilt
511013	Speil, for øyekontakt med barnet i bakovervendt posisjon
BE111-66	Solskjerm



I kjøreretning

Testresultatet har vist at nakken utsettes for 200 kg belastning i en kollisjon.



Bakovervendt kjøreretning

Testresultatet har vist at nakken utsettes for 50 kg belastning i en kollisjon.

BeSafe iZi Up

Velegnet for barn fra 4-12 år/15-36 kg

Standard:

- Krasjetestet med alt tilleggsutstyr
- Ekstra oppbygging av lårstøtter
- Sidestøtter regulerbare
- Abduksjonskloss
- Myk seteenhet
- Stillbar rygg høyde og setedybde
- Regulerbar ryggvinkel
- Forberedt for dreieskive
- Forberedt for vest
- Forberedt for skrittsele

BeSafe iZi Up er nå tilgjengelig for barn og ungdom opp til ca 135 cm, med manglende stabilitet, som har behov for mer støtte og komfort! Løsningen er testet med stillbare side-tøtter, abduksjons-kloss, regulerbar hodestøtte, vest og skrittsele, dreieskive og ekstra oppbygging av lårstøtte.



“Special need restraint” er testen som gir grunnlag for lovlige endringer, fra stoler på det kommersielle marked. Alle våre bilseter er testet i henhold til “Special need restraint”, dette framgår tydelig av eget godkjeningsnummer på stolens bakside. Setene med all tilbehør oppfyller de strengeste kravene til sikkerhet og har derfor både ECE4404 og Special need restraint, med eget referansenummer.



Målskjema horisontalt underlag

Målskjema horisontalt underlag	iZi Up
Setevinkelingsintervall	Ikke vinkelregulerbar
Kilepute	*13 grader
Sete og kilepute kombinert	*13 grader
Rygg høyde (fra setepute til ryggens topp)	56-74 cm
Skulder høyde (fra setepute til skulderbelte)	(kun vest og 3-pkt)
Setedybde	27-36 cm (avh av rygg)
Setebredde (målt bakerst i sete)	30 cm
Setebredde (målt i forkant sete)	35 cm
Maks bredde mellom sidestøtter	31 cm
Godkjent vektklasse	15-36 kg
Vekt	8 kg

* Kilepute kan ikke kombineres med dreieskive
Husk at det først og fremst er godkjent vektklasse og ikke presise mål som er avgjørende. Mange små barn sitter med strake bein i bilsete

Varenr	Varenavn
BE400-S	BeSafe iZi Up, mørk grå
BE400-GR	BeSafe iZi Up, grønn
BE400-VS	Vest str small iZi Up
BE400-VM	Vest str medium iZi Up
BE400-VL	Vest str large iZi Up
BE400-SKR	Skrittsele iZi Up
BE400-SVING	Dreieskive for mont under sete på iZi Up





medemagruppen