

**Geberit AquaClean Tuma
Comfort**

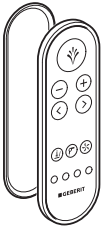

Bruker- håndbok

Innholdsfortegnelse

| | |
|--|----|
| For din sikkerhet..... | 5 |
| Hvem er produktet egnet for?..... | 5 |
| Hvordan skal produktet brukes?..... | 5 |
| Hva bør du unngå?..... | 5 |
| Feil bruk..... | 5 |
| Generelle sikkerhetsanvisninger..... | 6 |
| Oversikt over varselsnivåene og symbolene i denne håndboken..... | 7 |
| Oversikt over symbolene på produktet..... | 7 |
| Registrer apparatet ditt..... | 8 |
| Garantiregistrering..... | 8 |
| Bli kjent med apparatet..... | 9 |
| Om Geberit AquaClean-apparater..... | 9 |
| Funksjonsoversikt..... | 9 |
| Varigheten til vaskeprosedyrene..... | 9 |
| Varigheten til tørkeprosedyren..... | 9 |
| Oversikt over apparatet..... | 10 |
| Betjeningskonsept..... | 12 |
| Om betjeningskonseptet..... | 12 |
| Framsiden på fjernkontrollen..... | 12 |
| Baksiden på fjernkontrollen..... | 13 |
| Kontrollpanel på siden..... | 13 |
| Spesialtilordning av knappene..... | 14 |
| Slik betjener du apparatet..... | 16 |
| Innstillinger for apparatet..... | 16 |
| Tilpasse vaskeprosedyren til dine behov..... | 17 |
| Slå etterløpsfunksjon for luktavsugget på og av..... | 18 |
| Slå av gjennomstrømningsvarmeren..... | 18 |
| Slå toalettsetevarmen på og av..... | 19 |
| Bruke analdusjen..... | 19 |
| Aktivere den pulserende bevegelsen til analdusjen..... | 20 |
| Bruke Ladydusjen..... | 20 |
| Aktivere den pulserende bevegelsen til ladydusjen..... | 21 |
| Stille inn dusjarmposisjonen..... | 21 |
| Bruke tørkeren..... | 22 |
| Stille inn strålestyrken..... | 22 |
| Hurtiglagring av brukerprofiler..... | 23 |
| Hurtiglagring av grunnprofilen..... | 23 |
| Hva skjer etter bruk?..... | 24 |
| Rengjøre og avkalke apparatet..... | 25 |
| Rengjøring av WC-skåler med belegg..... | 25 |
| Stell og rengjøring av glatte overflater..... | 25 |
| Slå av apparatet..... | 26 |
| Slå på apparatet..... | 27 |
| Automatisk vannutskifting..... | 28 |

| | |
|--|----|
| Generelle rengjøringsråd..... | 28 |
| Målrettet desinfeksjon | 28 |
| Egnede rengjøringsmidler og rengjøringsapparater..... | 29 |
| Avkalke apparatet..... | 30 |
| Rengjøre WC-skålens spyleområde..... | 31 |
| Rengjøre toalettlokk, toalettsete og hus..... | 32 |
| Rengjøring mellom dusj-wc og WC-skål | 33 |
| Rengjøring av dusjdyse..... | 34 |
| Skifte keramikkfilter | 35 |
| | |
| Slik utbedrer du feil..... | 37 |
| Dusj-wc-et fungerer ikke..... | 37 |
| Fjernkontrollen fungerer ikke..... | 38 |
| Bytte batteri i fjernkontrollen..... | 39 |
| Tilordne fjernkontrollen på nytt..... | 40 |
| Andre funksjonsfeil..... | 41 |
| | |
| Bærekraft..... | 42 |
| Geberit-gruppen og bærekraft..... | 42 |
| Ecodesign – økologisk regnskap..... | 42 |
| Miljøtips | 42 |
| Innholdstoffer..... | 42 |
| Avfallshåndtering av utrangert elektrisk og elektronisk utstyr | 43 |
| | |
| Samsvar | 43 |
| Samsvarserklæring | 43 |
| | |
| Sluttkundegaranti | 44 |
| Sluttkundegaranti | 44 |
| | |
| Tekniske data | 45 |
| Tekniske data..... | 45 |

For din sikkerhet

Hvem er produktet egnet for?

I sin funksjon som WC er Geberit AquaClean dusj-wc egnet for alle aldersgrupper. Rengjøring og vedlikehold kan utføres av barn kun under oppsyn.

Hvordan skal produktet brukes?

Produktet egner seg for følgende formål og bruksområder:

- I bruk som dusj-wc:
 - Til rengjøring av analområdet
 - Til ytre rengjøring av vaginalområdet
 - Til luktavsug
- Til installasjon i oppvarmede rom innendørs
- Til tilkobling til drikkevannssystemer
- Til drift med vann fra omvendt osmose-anlegg

Hva bør du unngå?

Produktet er ikke tiltenkt følgende bruk:

- Forlate toalettsetet under vaskeprosedyren
- Plassere last og gjenstander på toalettlokket
- Dyppe fjernkontrollen i væsker
- Drift uten ventilkjegle for Geberit AquaClean avkalkningsmiddel

Feil bruk

Ved feil bruk tar ikke Geberit ansvar for følgene.

Generelle sikkerhetsanvisninger

Sikkerhetsanvisningene under gjelder for produktets hele levetid:

- Les brukerhåndboken før produktet skal brukes første gang for å gjøre deg kjent med bruken av produktet.
- Ta vare på brukerhåndboken for framtidig referanse.
- Ikke stå på toalettlokket eller toalettsetet.
- Apparatet må ikke brukes videre hvis det er skadet. Koble apparatet fra strømforsyningen hvis mulig, og kontakt Geberit service.
- Ikke åpne apparatet. Det inneholder ingen komponenter som brukeren skal vedlikeholde eller reparere.
- Ikke foreta endringer eller tilleggsinstallasjoner. Modifikasjoner medfører livsfare.
- Reparasjoner skal bare utføres av autoriserte fagpersoner med originale reservedeler.
- Det må bare brukes originale tilbehørsdeler.
- Betjening og vedlikehold skal kun utføres av eieren eller brukeren i den grad dette er beskrevet i denne brukerhåndboken.
- Bruk alltid den nyeste versjonen av monteringsanvisningen i forbindelse med montering hvis Geberit AquaClean er blitt demontert (f.eks. i forbindelse med flytting).
- Geberit AquaClean må kun kobles til nettspenning i henhold til typeskiltet.
- Følg alltid produsentens anvisninger for håndtering av rengjørings- og avkalkningsmidler.



Dette dokumentet inneholder advarsler på forskjellige steder. Advarsler er handlings- og situasjonsavhengige sikkerhetsanvisninger. De advarer om spesifikke farer.

 Denne håndboken tilsvarer teknisk status for enheten på tidspunktet for trykking. Forbeholdt endringer for videreutvikling.

En aktuell versjon av dette og andre dokumenter er tilgjengelige for deg på Internett. → www.geberit.com

Oversikt over varselsnivåene og symbolene i denne håndboken

Varselsnivåer og symboler



ADVARSEL

Angir en fare som kan føre til dødsfall eller alvorlige personskader hvis den ikke unngås.



OBS

Angir en fare som kan føre til materielle skader hvis den ikke unngås.



Gjør oppmerksom på viktig informasjon.

Oversikt over symbolene på produktet

| Symbol | Betydning |
|---|---|
|  | Les sikkerhetsanvisningene og brukerhåndboken / driftsveiledningen før oppstart av produktet. |
|  | Livsfare på grunn av elektrisk støt |

Registrer apparatet ditt

Garantiregistrering

Forleng garantitiden til Geberit AquaClean gratis. Gjør det ved å registrere deg innen 90 arbeidsdager fra installasjonsdatoen.



I det tredje året av garantitiden påtar Geberit seg gratis levering av reservedeler ved material- eller produktfeil hvis produktet ble installert og satt i drift av et saniterfirma.

Tabell 1: Slik registrerer du det nye apparatet

Via datamaskin:

→ <http://www.geberit-aquaclean.com>

Via post:

Fyll ut det medfølgende garantikortet, og send det til oss.

Via smarttelefon eller nettbrett:



→ www.geberit-aquaclean.com/registration

Bli kjent med apparatet

Om Geberit AquaClean-apparater

Et Geberit AquaClean apparat er et WC med integrert dusjfunksjon. Apparatet oppfyller også alle funksjoner som et vanlig WC har. Ytterligere funksjoner avhenger av produktets design og konstruksjon.

Funksjonsoversikt

Hygienefunksjoner:

- Luktavsug med luktnøytralisering via keramikkfilter med lang levetid
- Etterløpsfunksjon for luktavsug som kan kobles til
- WhirlSpray-dusjteknologi med individuell dusjarmposisjon
- Pulseringsfunksjon for dusjarmen som kan slås av
- Ladydyse som er integrert i dusjdysen og som kan trekkes ut, med individuell dusjarmposisjon
- Automatisk dusjarmrengjøring før og etter hver vaskeprosedyre
- Tørkerfunksjon via tørkeråpning som kan slås av

Komfortfunksjoner:

- Bekreftelsestone ved programmering av dusj-wc-funksjonene
- Valgbar strålestyrke og dusjarmposisjon
- Toalettsete med brukeridentifikasjon og toalettsetevarme
- Lukk toalettsetet og toalettlokket med SoftClosing
- Hovedfunksjoner kan betjenes fra det ergonomiske kontrollpanelet på siden
- Kan betjenes fullstendig via fjernkontroll
- Fire individuelle bruker og én grunnprofil kan lagres

Rengjøring og pleie:

- Avtakbart toalettlokk
- Toalettsete som kan løftes for rengjøring mellom apparat og WC-skål
- Avkalkingsprogram

Varigheten til vaskeprosedyrene

Analdusj og ladydusj har forskjellig varighet på vaskeprosedyrene.

- Vaskeprosedyren til analdusjen varer 50 sekunder. Den kan avsluttes når som helst ved å trykke enda en gang på <Dusj>-knappen.
- Vaskeprosedyren til ladydusjen varer 30 sekunder. Den kan avsluttes når som helst ved å trykke enda en gang på <Dusj>-knappen.

Varigheten til tørkeprosedyren

Tørkeprosedyren varer 5 minutter. Den kan avsluttes når som helst ved å trykke enda en gang på <Tørker>-knappen.

Oversikt over apparatet

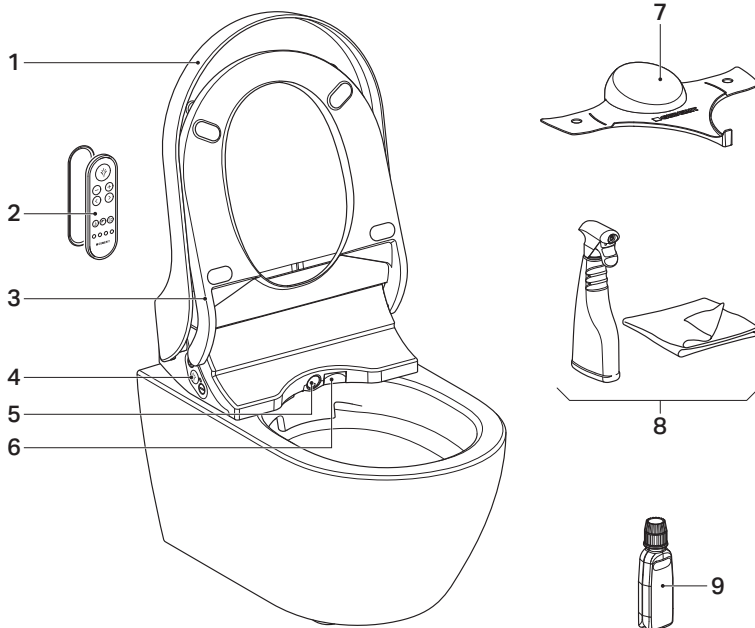

- 1 Toalettlokk
- 2 Fjernkontroll med magnetisk veggfeste
- 3 Toalettsete med brukeridentifikasjon og toalettsetevarme
- 4 Kontrollpanel på siden med status-LED-indikatorer
- 5 Dusjarm med dusjdyse og Ladydyse
- 6 Tørkerluke
- 7 Beskyttelseslokk
- 8 Geberit AquaClean rengjøringssett (art. nr. 242.547.00.1)
- 9 Geberit AquaClean avkalkningsmiddel (art. nr. 147.040.00.1)

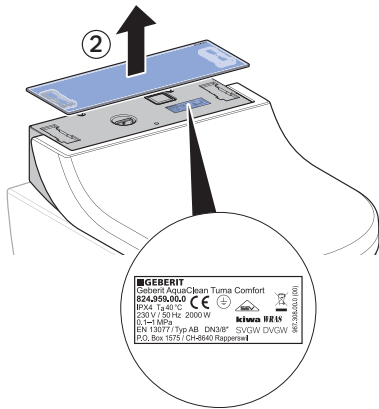
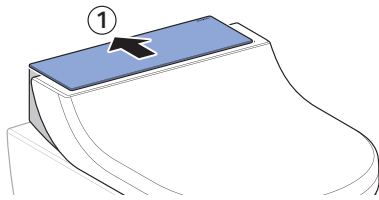

GEBERIT
 Geberit AquaClean Tuma Comfort
S24.050.000
 Ø 400 x 400 x 400 mm
 230 V, 50 Hz, 2000 W
 CE
 EN 12077 Typ AB DN38° SVGW DVGM
 P20_Box 1573 / CH-6840 Rapperswil
 www.geberit.com

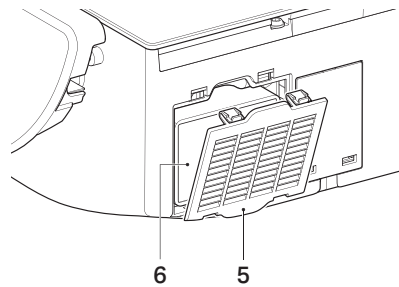
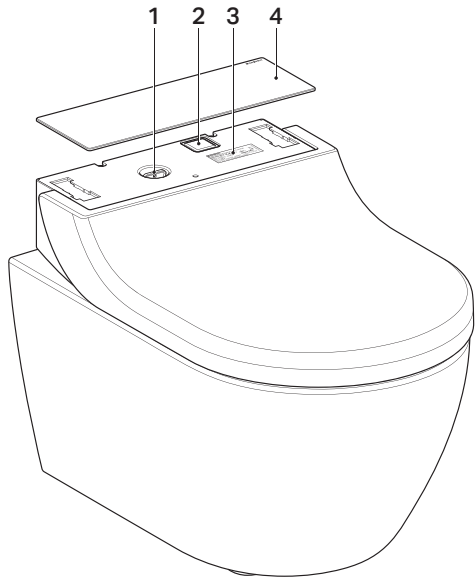

- 1 Påfyllingsåpning med plugg for Geberit AquaClean avkalkningsmiddel
- 2 Hovedbryter
- 3 Typeskilt med serienummer
- 4 Designdeksel
- 5 Dekselet på filterrommet
- 6 Utskiftbart keramikkfilter (art. nr. 242.999.00.1)

Betjeningskonsept

Om betjeningskonseptet

Dusj-wc-et kan betjenes med fjernkontrollen og kontrollpanelet på siden.

Framsiden på fjernkontrollen

Alle funksjoner for dusj-wc-et kan betjenes på fjernkontrollen.

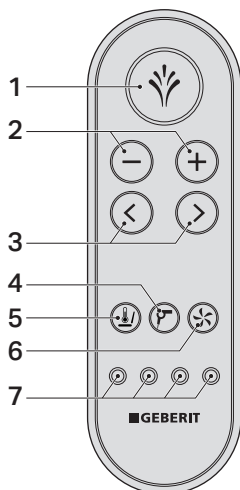

- 1 <Dusj>-knapp: Start og stopp dusjfunksjonene/stopp tørkerfunksjonen
- 2 Knappene <->/<+>: Øke eller redusere strålestyrken
- 3 Piltknappene <venstre>/<høyre>: Stille inn dusjarmposisjonen
- 4 <Tørker>-knapp: Starte og stoppe tørkeren
- 5 <Toalettsetevarme>-knapp: Slå toalettsetevarmen på og av
- 6 <Luktavsug>-knapp: Starte og stoppe luktavsug
- 7 <Brukerprofil>-knapp: Åpne brukerprofil 1–4

Med <Brukerprofil>-knappen på fjernkontrollen kan fire brukerprofiler lagres. → se "Hurtiglagring av brukerprofiler", side 23



Brukerprofiler gjør det mulig å få direkte tilgang til dine personlige innstillinger. Velg brukerprofilen din rett før eller så snart du har satt deg.

Baksiden på fjernkontrollen

På baksiden av fjernkontrollen er det et batterirom.

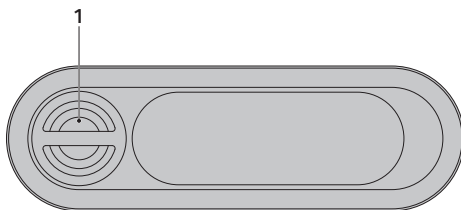

- 1 Batterirom

Kontrollpanel på siden

Apparatets dusj-wc-funksjoner kan betjenes med kontrollpanelet på siden.

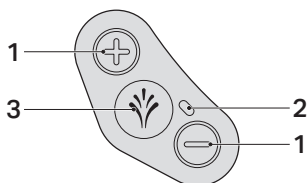

- 1 Knappene <+>/<->: Øk eller reduser strålestyrken
- 2 Status-LED-indikatorer
- 3 <Dusj>-knapp: Starte og stoppe analdusjen eller Ladydusjen

Tabell 2: Status-LED på kontrollpanelet

| LED-indikator | Beskrivelse |
|-------------------------------|---|
| Blinker blått | Apparatet initialiseres etter innkobling. En systemskylling blir gjennomført. |
| Lyser blått | En bruker er registrert, og i grunninnstillingene er varmtvannsberederen aktivert. LED-indikatoren slukner i energisparemodus. |
| Lyser ikke (ingen bruker) | Energisparemodus er aktiv, eller apparatet er slått av. |
| Lyser ikke (ved bruk) | Varmtvannsberederen og toalettsetevarmen er deaktivert i grunninnstillingene. |
| Lyser rødt | Apparatet må avkalkes. → se "Avkalkes apparatet", side 30 |
| Blinker rødt | Feilmelding → se "Dusj-wc-et fungerer ikke", side 37 |
| Blinker rødt og lyser oransje | Apparatet er sperret og må avkalkes straks. Det er ikke mulig å bruke dusjfunksjonene i sperret tilstand. Sperren kan tilbakestilles for 50 dusjcykluser ved å trykke på <Dusj>-knappen i 5 sekunder. |

| LED-indikator | Beskrivelse |
|-----------------|--|
| Lysor oransje | Apparatet avkalkes. Det er ikke mulig å bruke dusj-wc-et så lenge avkalkingen pågår. |
| Blinker oransje | Vannutskifting pågår. → se "Automatisk vannutskifting", side 28 |

 Knappene på kontrollpanelet er ergonomisk utformet. Alle knappene har en individuell, tydelig følbart overflate.

Spesialtilordning av knappene

Du kan få tilgang til utvidede funksjoner på dusj-wc-et ved hjelp av spesialtilordning av knappene

Tabell 3: Fjernkontroll

| Funksjon | Knapp på fjernkontrollen | På | Av |
|--|--|----------|----------|
| Start ladydusj | Trykk på <Dusj> i ca. 2 sekunder. | – | – |
| Lagre grunnprofil | Trykk på <Brukerprofil 1> og <Brukerprofil 2> samtidig i 2 sekunder. | Pip (1x) | Pip (2x) |
| Lagre brukerprofil | Trykk på ønsket <Brukerprofil>-knapp i 2 sekunder. | Pip (1x) | – |
| Pulserende dusjarmbevegelse | Trykk kort på <venstre> og <høyre> samtidig. | – | – |
| Kjør ut dusjarmen for rengjøring | Trykk kort på <+> og <Dusj> samtidig. | – | – |
| Tilordne fjernkontrollen på nytt | Trykk på <+> på fjernkontrollen og kontrollpanelet på siden i 10 sekunder. | Pip (1x) | – |
| Varmtvannsbereder | Trykk på <+> og <Toalettsetevarme> samtidig i 2 sekunder. | Pip (1x) | Pip (2x) |
| Still enn etterløpet til luktavsugget | Trykk på <Luktavsug> i ca. 2 sekunder. | Pip (1x) | Pip (2x) |
| Start av avkalkningsfunksjonen | Trykk på <-> og <Dusj> samtidig i 5 sekunder. | – | – |
| Blokking av avkalkningsmeldingen i 50 dusjsykluser til | Trykk på <Dusj> i ca. 5 sekunder. | Pip (1x) | – |

 Med <Brukerprofil>-knappene på fjernkontrollen kan fire brukerprofiler lagres. → se "Hurtiglagring av brukerprofiler", side 23

Tabell 4: Kontrollpanel på siden

| Funksjon | Knapp på kontrollpanelet på siden | På | Av |
|---|--|----------|----|
| Start ladydusj | Trykk på <Dusj> i ca.2 sekunder. | – | – |
| Kjør ut dusjarmen for rengjøring | Trykk kort på <+> og <Dusj> samtidig. | – | – |
| Tilordne fjernkontrollen på nytt | Trykk på <+> på fjernkontrollen og kontrollpanelet på siden i 10 sekunder. | Pip (1x) | – |
| Start av avkalkningsfunksjonen | Trykk på <-> og <Dusj> samtidig i 5 sekunder. | – | – |
| Blokkering av avkalkningsmeldingen i 50 dusjykluser til | Trykk på <Dusj> i ca.5 sekunder. | Pip (1x) | – |

Slik betjener du apparatet

Innstillinger for apparatet



Hvis en bruker registreres, åpnes grunnprofilen med grunninnstillingene automatisk. Under vaskeprosedyren kan du tilpasse vaskeprosedyren til dine individuelle behov til enhver tid. Du kan tilordne de individuelle innstillingene dine til en av de fire brukerprofilene og åpne dem ved neste gangs bruk.

| Innstilling | Innstillingsområde | Fabrikkinnstilling av grunnprofilen |
|---|--------------------|-------------------------------------|
| Strålestyrke på analdusjen | trinn 1–5 | trinn 3 |
| Strålestyrke på Ladydusjen | trinn 1–5 | trinn 1 |
| Dusjarmposisjon på analdusjen | trinn 1–5 | trinn 3 |
| Dusjarmposisjon på Ladydusjen | trinn 1–5 | trinn 4 |
| Pulseringsfunksjonen til dusjarmen ved analdusj | på/av | på |
| Pulseringsfunksjonen til dusjarmen ved ladydusj | på/av | av |
| Varmtvann ved dusjfunksjon | på/av | på |
| Varmefunksjon for toalettsete | på/av | på |
| Tørkerfunksjon etter vaskeprosedyre | på/av | på |
| Luktavsugingsfunksjon ved brukeridentifikasjon | på/av | på |
| Etterløpsfunksjon for luktavsugget | på/av | av |

Tilpasse vaskeprosedyren til dine behov

Første trinn



Funksjonene kan deaktiveres, aktiveres eller justeres med fjernkontrollen.

- Ved aktivering av en funksjon piper apparatet (1x).
- Ved deaktivering av en funksjon piper apparatet (2x).

Apparatet er utstyrt med en brukeridentifikasjon som reagerer på berøring. Brukeren må sitte på toalettsetet for at det skal skje.

Når du setter deg på toalettsetet,

- aktiverer apparatet dusjfunksjonen.
- starter toalettsetevarmen.
- starter luktavsugget.

Når du reiser deg fra toalettsetet,

- deaktiveres dusjfunksjonen.
- deaktiveres tørkerfunksjonen.
- deaktiveres toalettsetevarmen.



Dusj-wc veksler automatisk til energisparemodus når det ikke registreres noen bruker og ingen apparatfunksjoner er aktive lenger.

Slå etterløpsfunksjon for luktavsugget på og av

Forutsetning

- Du sitter på toalettsetet.

- ▶ Trykk 2 sekunder på <Luktavsug>-knappen på fjernkontrollen.

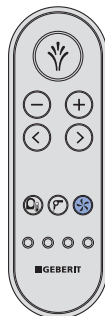

Resultat

- ✓ Etterløpsfunksjonen til luktavsugget er aktivert når apparatet piper (1x). Etterløpsfunksjonen varer i 2 minutter og starter på slutten av den siste dusj- eller tørkerfunksjonen.



Du kan deaktivere funksjonen igjen ved å trykke på knappen én gang til i 2 sekunder. Apparatet piper (2x).

Slå av gjennomstrømningsvarmeren

Forutsetning

- Du sitter på toalettsetet.

- ▶ Trykk 2 sekunder på <Toalettsetevarme>-knappen og <+> på fjernkontrollen.

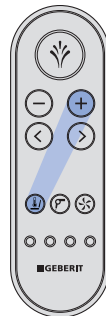

Resultat

- ✓ Gjennomstrømningsvarmeren er slått av. Apparatet piper (2x).
- ✓ Vaskeprosedyren gjennomføres med kaldt vann.



Du kan aktivere funksjonen igjen ved å trykke på knappene én gang til i 2 sekunder. Apparatet piper (1x).

Slå toalettsetevarmen på og av

Forutsetning

- Du sitter på toalettsetet.

- ▶ Trykk kort på <Toalettsetevarme>-knappen på fjernkontrollen.



Resultat

- ✓ Toalettsetevarmen er slått av.



Det går en stund før et fullstendig oppvarmet toalettsete er avkjølt til omgivelsestemperatur igjen.

Bruke analdusjen

Forutsetning

- Du sitter på toalettsetet.

- ▶ Trykk kort én gang på <Dusj>-knappen på kontrollpanelet på siden eller på fjernkontrollen.

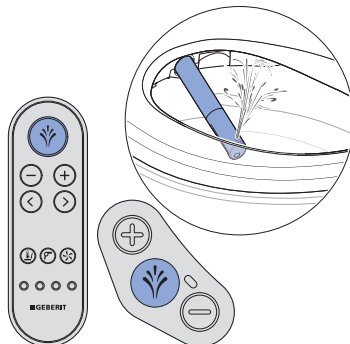

Resultat

- ✓ Vaskeprosedyren starter.



Du kan avslutte vaskeprosedyren tidligere ved å trykke på <Dusj>-knappen enda en gang.

Aktivere den pulserende bevegelsen til analdusjen

Forutsetning

- Vaskeprosedyren er i gang nå.

- ▶ Trykk kort på pilknappene <venstre> og <høyre> samtidig på fjernkontrollen.

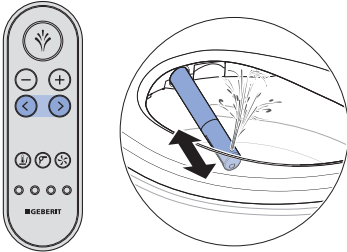

- i** Du kan aktivere funksjonen igjen ved å trykke på knappene én gang til i 2 sekunder.

- i** Dusjarmens pulserende bevegelse øker virkningen av rengjøringen.

Bruke Ladydusjen

- i** Det kvinnelige intimområdet er et svært følsomt område som må pleies særlig varsomt. For å oppnå et optimalt rengjøringsresultat må Ladydusjen stilles inn på dine ergonomiske forhold. Dusjdusjens posisjon og strålestyrken må stilles inn slik at dusjstrålen ikke kan trenge inn i vagina.

Forutsetning

- Du sitter på toalettsetet.

- ▶ Trykk 2 sekunder på <Dusj>-knappen på kontrollpanelet på siden eller på fjernkontrollen.

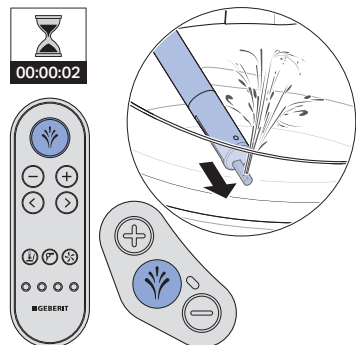

Resultat

- ✓ Vaskeprosedyren starter.

- i** Du kan avslutte vaskeprosedyren tidligere ved å trykke på <Dusj>-knappen enda en gang.

Aktivere den pulserende bevegelsen til ladydusjen

Forutsetning

- Vaskeprosedyren er i gang nå.

- ▶ Trykk kort på pilknappene <venstre> og <høyre> samtidig på fjernkontrollen.

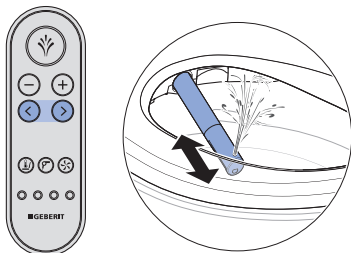

- i** Du kan deaktivere funksjonen igjen ved å trykke på knappene én gang til i 2 sekunder.

- i** Ved bruk av den pulserende bevegelsen til dusjarmen med ladydusjfunksjon kan det i visse tilfeller forekomme bakterieoverføring fra analområdet.

Stille inn dusjarmposisjonen

- i** Kvinnelige brukere bør stille inn dusjarmposisjonen i dusjfunksjonen optimalt til sine ergonomiske forhold for ikke å svekke den naturlige beskyttelsen i vaginalområdet.

Forutsetning

- Vaskeprosedyren er i gang nå.

- ▶ Trykk på pilknappene på fjernkontrollen for å posisjonere dusjarmen.

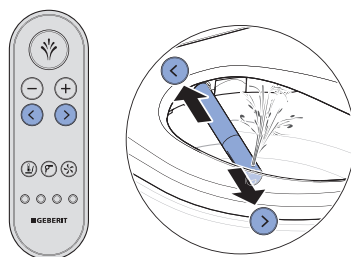

Resultat

- ✓ Dusjarmen er nå stilt inn optimalt.

- i** Du kan stille inn dusjarmposisjonen i fem trinn.

Bruke tørkeren

- ▶ Avslutt vaskeprosedyren.

Resultat

- ✓ Tørkeprosedyren starter automatisk.

i Tørkeren går i 5 minutter. Tørkerfunksjonen kan avbrytes med <Tørker>-knappen.

i Tørkerfunksjonen kan startes med <Tørker>-knappen under en vaskeprosedyre. Tørkeprosedyren avbryter dusjfunksjonen.

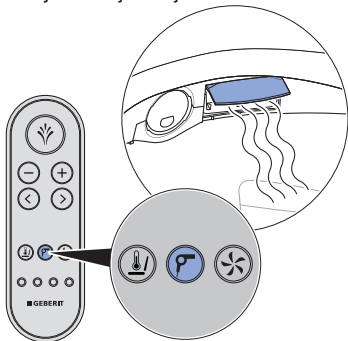

Stille inn strålestyrken

Forutsetning

- Vaskeprosedyren er i gang nå.

- ▶ Trykk på knappen <+> for å øke strålestyrken. Trykk på knappen <-> for å redusere strålestyrken.

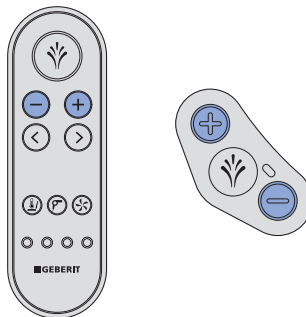

Resultat

- ✓ Dusjstrålen blir kraftigere hhv. svakere.

i Du kan stille inn strålestyrken i fem trinn.

Hurtiglagring av brukerprofiler

- ▶ Trykk på en av de fire brukerprofilknappene i mer enn 2 sekunder under tørkeprosedyren eller på slutten av vaskeprosedyren for å lagre de aktuelle innstillingene.

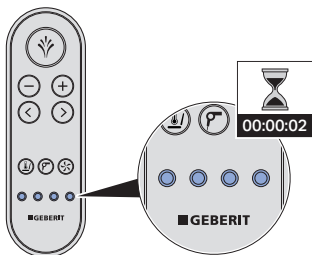

Resultat

- ✓ Apparatet piper (1x).

Hurtiglagring av grunnprofilen

- ▶ Trykk på de to første brukerprofilknappene i mer enn 2 sekunder under tørkeprosedyren eller på slutten av vaskeprosedyren for å lagre de aktuelle innstillingene i grunnprofilen.

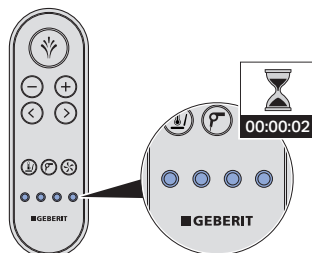

Resultat

- ✓ Apparatet piper (1x).

Hva skjer etter bruk?

Etter bruk forberedes apparatet automatisk til ny bruk:

- Dusjdysen og Ladydysen spyles grundig.
- Dusj-wc veksler automatisk til energisparemodus når det ikke registreres noen bruker og ingen apparatfunksjoner er aktive lenger.

Rengjøre og avkalke apparatet

Rengjøring av WC-skåler med belegg

WC-skålen har et spesielt belegg. Dette belegget gjør at vannet danner perler og renner lett vekk. Rester som kalk og smuss spyles enkelt bort med vandråpene. Dette er spesielt miljøvennlig, da det ikke lenger er nødvendig med aggressive rengjøringsmidler.

Stell og rengjøring av glatte overflater

Alle glatte overflater kan rengjøres hygienisk med vann og et flytende, hudvennlig, mildt rengjøringsmiddel.



Aggressive og skurende rengjøringsmidler kan skade overflaten. Bruk kun flytende, hudvennlige, milde rengjøringsmidler. Geberit AquaClean rengjøringssett (art. nr. 242.547.00.1) inneholder et rengjøringsmiddel som er klart til bruk og optimalt tilpasset alle Geberit AquaClean overflater.

Slå av apparatet

- i** Det må gå minst 30 sekunder mellom en ut- og innkobling slik at styringselektronikken kan lades helt ut.

- 1** Åpne designdekslet.

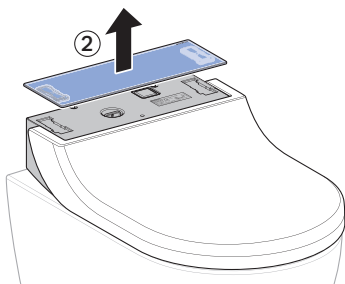
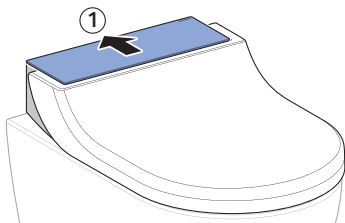

- 2** Trykk på hovedbryteren.

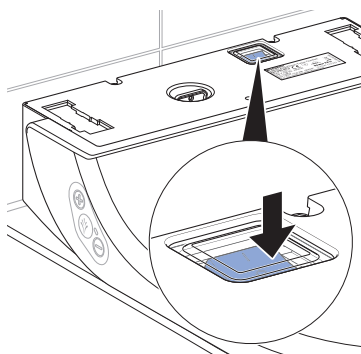

- 3** Lukk designdekslet.

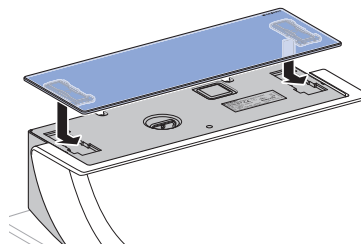

Slå på apparatet



Det må gå minst 30 sekunder mellom en ut- og innkobling slik at styringselektronikken kan lades helt ut.

1 Åpne designdekslet.

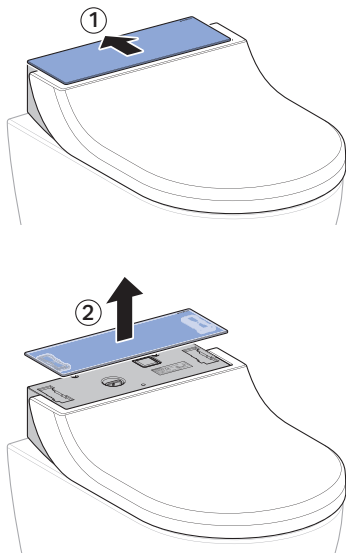

2 Trykk på hovedbryteren.

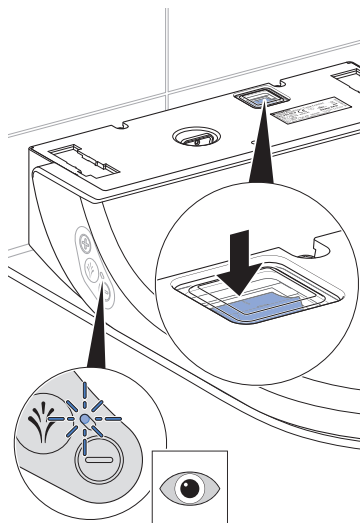

✓ LED-indikatoren på kontrollpanelet på siden blinker.

3 Lukk designdekslet.

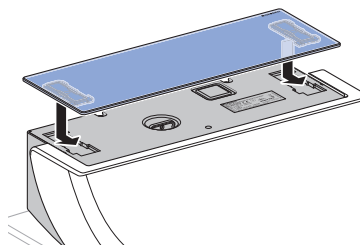

Resultat

✓ Apparatet initialiseres på nytt etter innkobling.

Automatisk vannutskifting

Hvis dusj-wc-et er startet på nytt eller ikke er brukt på over 2 uker, spyles apparatet med rent vann når det slås på. Dermed sikres kvaliteten på dusjvannet før bruk.

Generelle rengjøringsråd

| Rengjøringsintervall | Rengjøringsaktivitet |
|----------------------|--|
| Daglig | <ul style="list-style-type: none">• Tørk av vanndråper med en myk, lofri klut for å unngå kalkflekker. |
| Ukentlig | <ul style="list-style-type: none">• Rengjør alle overflater og hjørner grundig. → se "Rengjøre toalettlokk, toalettsete og hus", side 32• Kontroller dusjdyse og rengjør hvis nødvendig. → se "Rengjøring av dusjdyse", side 34 |
| Månedlig | <ul style="list-style-type: none">• Skyll av dusjdysen under rennende vann for å fjerne fremmedlegemer.• Rengjør WC-skålen med Geberit AquaClean rengjøringsmiddel. → se "Rengjøre WC-skålens spyleområde", side 31 |

Måltrettet desinfeksjon

Desinfeksjon anbefales kun hvis det foreligger en konkret smittefare pga. bakterier og virus.

OBS

Overflateskader på grunn av aggressive desinfeksjonsmidler

- ▶ Bruk utelukkende desinfeksjonsmidler på alkoholbasis som også er egnet for hånd- og huddesinfeksjon.
- ▶ Følg produsentens sikkerhetsanvisninger ved håndtering av farlige stoffer.

| Desinfeksjonsmåte | Desinfeksjonsprosess |
|---|--|
| Våt vaskedesinfeksjon Brukes på glatte overflater som kan tørkes av | <ul style="list-style-type: none">▶ Dekk hele overflaten med desinfeksjonsmiddel.▶ La desinfeksjonsmiddelet virke iht. produsentens angivelser.▶ Tørk deretter av overflaten med en engangsklut. |
| Spraydesinfeksjon Brukes kun på vanskelig tilgjengelige overflater som ikke kan tørkes av | <ul style="list-style-type: none">▶ Vanskelig tilgjengelige overflater sprayes inn med desinfeksjonsmiddelet.▶ La desinfeksjonsmiddelet virke iht. produsentens angivelser. |

Egnede rengjøringsmidler og rengjøringsapparater

OBS

Apparatskader på grunn av aggressive avkalkningsmidler









- ▶ Fyll kun Geberit AquaClean avkalkningsmiddel på apparatet.

OBS

Overflateskader på grunn av aggressive og skurende rengjøringsmidler

- ▶ Bruk Geberit AquaClean rengjøringsmiddel.

Geberit AquaClean rengjøringssett inneholder et rengjøringsmiddel som er klart til bruk og optimalt tilpasset alle Geberit AquaClean overflater.

| Symbol | Egenskapene til egnede rengjøringsmidler |
|---|--|
|  | Hudvennlige |
|  | Litt sure, for eksempel kraftig fortynnet sitronsyre |
|  | Skummer litt |
|  | Flytende |
|  | Kan fortynnes med vann |
| Symbol | Egnede rengjøringsapparater |
|  | Myke svamper med små porer |
|  | Myke, løfrie og støvfrie kluter |
|  | Toalettbørste |

Avkalk apparatet



- Avkalking må utføres minimum én gang i året, kanskje oftere, avhengig av antall dusjykluser.
- Under avkalkingen kan toalettet fortsatt brukes, men uten dusjfunksjonene.
- Avkalkingen varer i opp til 30 minutter. Når den oransje LED-indikatoren slukker, er dusjfunksjonen klar til bruk igjen.

OBS

Apparatskader på grunn av aggressive avkalkningsmidler

- ▶ Fyll kun Geberit AquaClean avkalkningsmiddel på apparatet.

Forutsetning

- LED-indikatoren på kontrollpanelet lyser rødt, eller den lyser oransje og blinker samtidig rødt.

- 1** Åpne designdekslet.

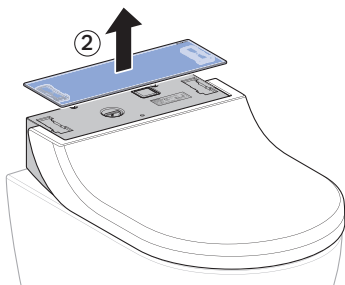
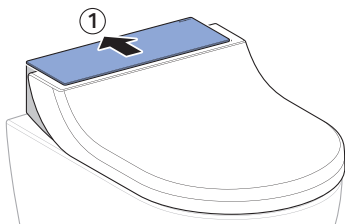

- 2** Ta ut pluggen.

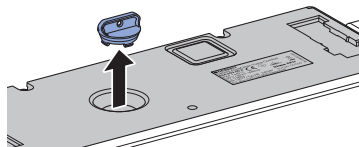

- 3** Trykk samtidig på knappene <-> og <Dusj> på kontrollpanelet på siden eller fjernkontrollen samtidig i mer enn 5 sekunder.



- ✓ LED-indikatorene på kontrollpanelet på siden blinker oransje og rødt samtidig.

- 4** Fyll ca. en halv flaske avkalkningsmiddel Geberit AquaClean i apparatet.

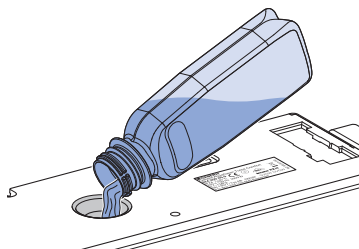

- 5** Trykk på <Dusj>-knappen på kontrollpanelet til venstre.
- ✓ LED-indikatoren lyser oransje.
 - ✓ Apparatet bearbejder det påfylte avkalkningsmiddelet, og i den forbindelse renner en liten mengde i WC-skålen. LED-indikatorene på kontrollpanelet på siden blinker oransje og rødt samtidig etter rundt 15 sekunder.

- 6** Fyll resten av Geberit AquaClean avkalkningsmiddelet i apparatet.

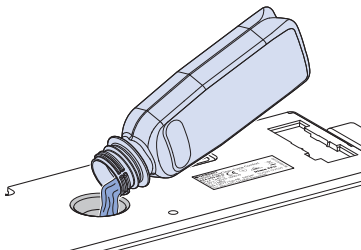

- 7** Sett inn pluggen igjen.

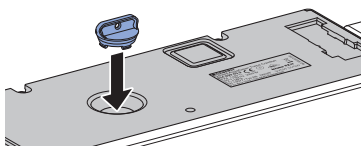

- 8** Lukk designdekslet.

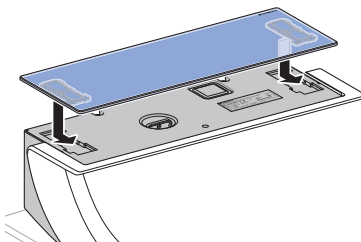

- 9** Trykk på en av <Dusj>-knappene.

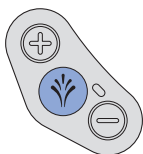

- ✓ LED-indikatoren lyser oransje til avkalkningsprogrammet er ferdig. Når LED-indikatoren slukker, er apparatet klar til bruk igjen.

- i** Fjern sprutresten av Geberit AquaClean avkalkningsmiddel omgående med en fuktig klut.

Rengjøre WC-skålens spyleområde

- 1** Spray WC-skålen med Geberit AquaClean rengjøringsmiddel, og la det virke i noen minutter.
- 2** Spyl deretter WC-skålen med vann.
- 3** Fjern kraftig smuss med en toalettbørste.

Rengjøre toalettlokk, toalettsete og hus

- i** Sørg for at du ikke lager riper i overflaten. Legg alltid komponentene ned på et mykt underlag som ikke lager riper.

- 1** Ta av designdekslet for komplett rengjøring.

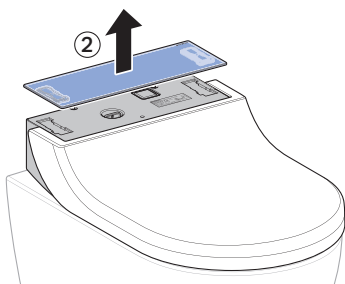
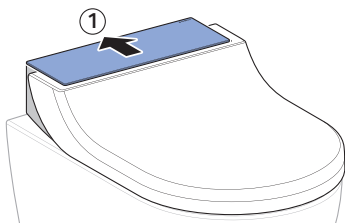

- 2** Spray inn overflatene med Geberit AquaClean rengjøringsmiddel. Vask overflatene med en myk, lofri fuktig klut.

- 3** Åpne toalettlokket.

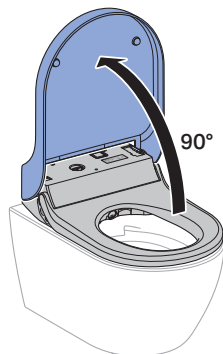

- 4** Løft toalettlokket vertikalt ut av posisjon.

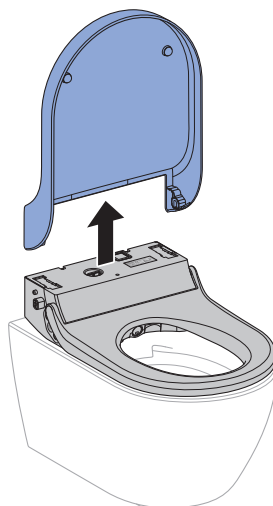

- 5** Spray toalettlokket og toalettsetet med Geberit AquaClean rengjøringsmiddel. Vask overflatene med en myk, lofri fuktig klut.

- 6** Tørk deretter av alle overflatene med en myk, lofri klut.

- 7** Etter rengjøringen setter du sammen apparatet igjen i motsatt rekkefølge.

Rengjøring mellom dusj-wc og WC-skål



ADVARSEL

Livsfare på grunn av elektrisk støt

Uten fjerningsbegrenser (sikkerhetslinje) kan det havne vann i apparatet ved bevegelse.

- ▶ Ikke skjær gjennom eller skad linjen til fjerningsbegrenseren.
- ▶ Ikke manipuler eller fjern fjerningsbegrenseren.

- 1** Slå av apparatet.

- 2** Løsne apparatet fra grunnplaten.

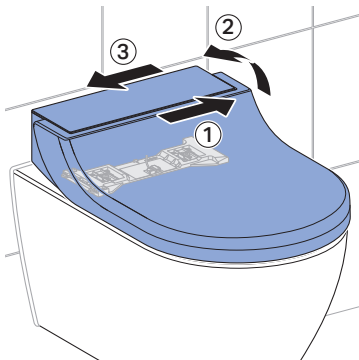

- 3** Løft apparatet så langt fjerningsbegrenseren tillater. Rengjør mellomrommet mellom dusj-wc og WC-skål.

- 4** Monter apparatet på grunnplaten. Kontroller at det er gått sikkert i inngrep.



- 5** Slå på apparatet.

Rengjøring av dusjdysse



- Bruk en myk, lofri klut til rengjøring.
- Geberit AquaClean rengjøringsmiddel er spesielt godt egnet for alle overflatene på apparatet.

1 Klapp opp toalettlokket og toalettsetet.

2 Trykk samtidig på knappene <+> og <Dusj>.

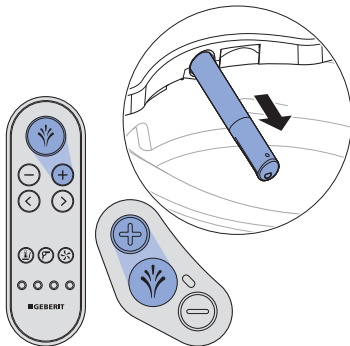

✓ Dusjarmen kjører helt ut.

3 Hold dusjarmen fast, og trekk dusjdysen av forover for rengjøring og avkalking. Pass på å bevege dusjdysse rett i forhold til dusjarmen.

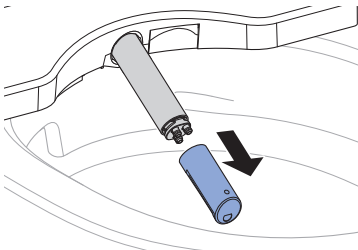

4 Bytt dusjdysen hvis det ikke lenger er mulig å rengjøre og avkalke den.

5 Spray inn dusjarmen med Geberit AquaClean rengjøringsmiddel. Spyl den deretter grundig av med varmt vann.

6 Tørk dusjdysen nøye før du monterer den igjen.

7 Trykk på <Dusj>-knappen.



✓ Dusjarmen kjører helt inn.
Rengjøringen er ferdig.

Skifte keramikkfilter

i Keramikkfilteret har en levetid på ca. fem år ved gjennomsnittlig bruk av luktavsuget.

i Keramikkfilteret er plassert bak på høyre side av apparatet under en luke. Det er festet med 2 springfjærer.



ADVARSEL

Livsfare på grunn av elektrisk støt

Uten fjerningsbegrenser (sikkerhetslinje) kan det havne vann i apparatet ved bevegelse.

- ▶ Ikke skjær gjennom eller skad linjen til fjerningsbegrenseren.
- ▶ Ikke manipuler eller fjern fjerningsbegrenseren.

Forutsetning

- Luktøytraliseringsen er svak eller uten effekt.

1 Løsne apparatet fra grunnplaten.

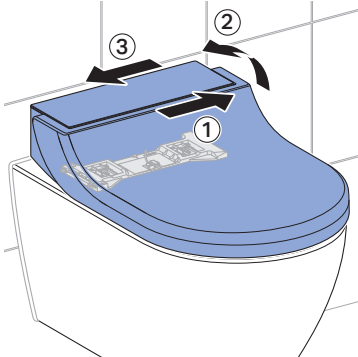

2 Drei apparatet litt med klokken til du har tilgang til filterluken.

3 Bøy springfjærene til filterluken lett nedover, og åpne luken.

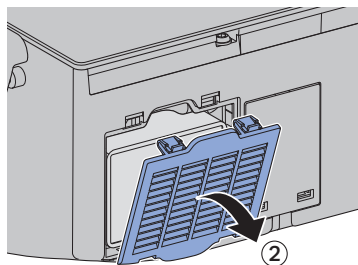
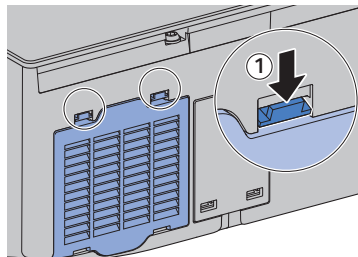

4 Trekk det brukte filteret ut av åpningen. Sett deretter inn det nye filteret.

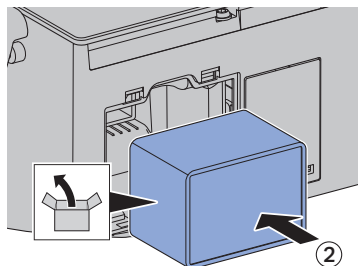
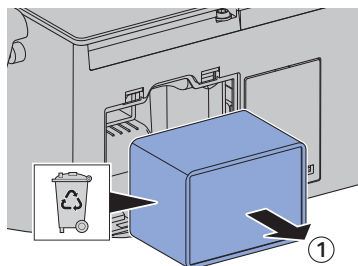

5 Lukk luken igjen.

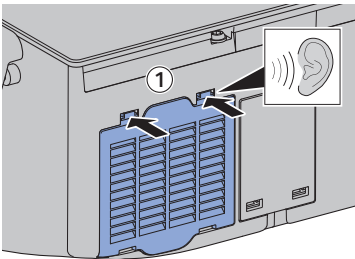
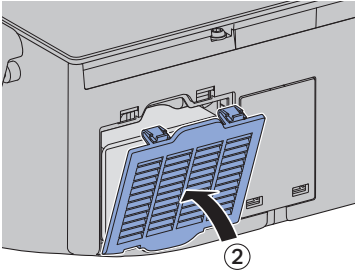

6 Monter apparatet på grunnplaten.
Kontroller at det er gått sikkert i inngrep.

Resultat

✓ Luktnøytraliseringen fungerer igjen.

Slik utbedrer du feil

Dusj-wc-et fungerer ikke

Tabellen under hjelper deg under feilsøkingen hvis dusj-wc-et ikke fungerer.



FARE

Livsfare på grunn av elektrisk støt

- ▶ Ikke åpne apparatet
- ▶ Ikke reparer apparatet selv
- ▶ Ikke modifier apparatet
- ▶ Ikke bytt skadet strømkabel selv



Dusj-wc-et kan benyttes som et vanlig toalett selv om det foreligger en feil. Dusjarmen må være kjørt helt inn. Toalettspylingen utløser du på vanlig måte med knappen på sisternen.



Hvis apparat er defekt, kan du slå det av med hovedbryteren.

| Trinn | Problembeskrivelse | Løsning |
|-------|---|---|
| 1 | Dusj-wc-et og status-LED på kontrollpanelet fungerer ikke. | <ul style="list-style-type: none">▶ Sett hovedbryteren i posisjon "ON".▶ Sett inn støpslet (hvis tilgjengelig). Resultat ✓ Apparatet initialiseres på nytt. |
| 2 | Sikring eller jordfeilbryter i den elektriske fordeleren utløses én gang. | <ul style="list-style-type: none">▶ Bytt eller tilbakestill sikringen i den elektriske fordeleren.▶ Tilbakestill jordfeilbryteren i den elektriske fordeleren.▶ Slå av dusj-wc-et med hovedbryteren i 30 sekunder. Resultat ✓ Apparatet initialiseres på nytt etter innkobling. Bruk av apparatet utløser ikke noen sikring eller jordfeilbryter. |
| 3 | Sikring eller jordfeilbryter i den elektriske fordeleren utløses gjentatte ganger når apparatet brukes. | <ul style="list-style-type: none">• Tilbakestill sikring eller jordfeilbryter i den elektriske fordeleren.• Trekk ut støpslet (hvis tilgjengelig).• Kontakt service. Resultat: Apparatet er defekt. |

| Trinn | Problembeskrivelse | Løsning |
|-------|------------------------------------|---|
| 4 | Ukjent teknisk defekt på produktet | <ul style="list-style-type: none"> Ikke tilbakestill sikring eller jordfeilbryter i den elektriske fordeleren igjen. Trekk ut støpslet (hvis tilgjengelig). Kontakt service. Få strømforsyningen kontrollert av en fagperson. |

Fjernkontrollen fungerer ikke

Tabellen under hjelper deg under feilsøkingen,

- hvis fjernkontrollen ikke fungerer.
- hvis dusj-wc-et ikke kan styres med fjernkontrollen.



Hvis fjernkontrollen ikke fungerer, kan du bruke kontrollpanelet på siden.



Hvis apparat er defekt, kan du slå det av med hovedbryteren.

| Trinn | Problembeskrivelse | Løsning |
|-------|--|---|
| 1 | Dusj-wc-et kan bare betjenes via kontrollpanelet på siden og ikke via fjernkontrollen. | <ul style="list-style-type: none"> ▶ Bytt batteri (type CR2032). |
| 2 | Dusj-wc-et kan ikke kontrolleres via fjernkontrollen etter at batteriet er byttet. | <ul style="list-style-type: none"> ▶ Tilordne fjernkontrollen på nytt. <p>Resultat</p> <ul style="list-style-type: none"> ✓ Apparatet piper (1x), og den blå LED-indikatoren på kontrollpanelet på siden lyser i 4 sekunder. |
| 3 | Batteriet er byttet. Dusj-wc-et kan ikke betjenes via fjernkontrollen. | <ul style="list-style-type: none"> ▶ Kontakt service. |
| 4 | Dusj-wc-et fungerer ikke. | <ul style="list-style-type: none"> ▶ Tilbakestill sikring eller jordfeilbryter i den elektriske fordeleren. ▶ Slå av dusj-wc-et med hovedbryteren i 30 sekunder. <p>Resultat</p> <ul style="list-style-type: none"> ✓ Apparatet initialiseres på nytt etter innkobling. Bruk av apparatet utløser ikke noen sikring eller jordfeilbryter. |

Bytte batteri i fjernkontrollen

Forutsetning

- Fjernkontrollen er i registreringsområdet til dusj-wc-et under hele prosessen.

- 1 Ta ut det tomme batteriet. Det tomme batteriet må avfallshåndteres profesjonelt.

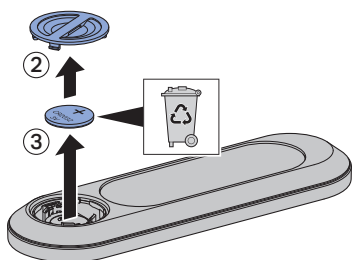
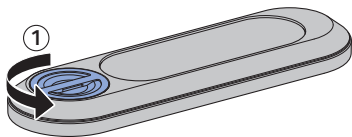

- 2 Sett inn et nytt batteri av typen CR2032. Apparatet piper (1x), og den blå LED-indikatoren på kontrollpanelet på siden lyser i 4 sekunder.

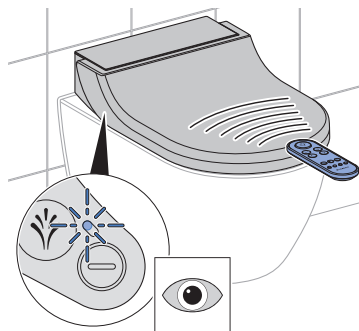
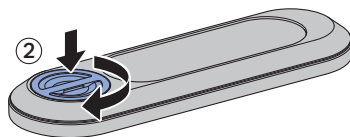
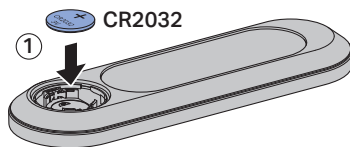

Tilordne fjernkontrollen på nytt

i Apparatet kan kun betjenes med én enkelt tilordnet fjernkontroll.

- ▶ Trykk på knappen <+> på fjernkontrollen og knappen <+> på kontrollpanelet på siden samtidig i ca. 10 sekunder.

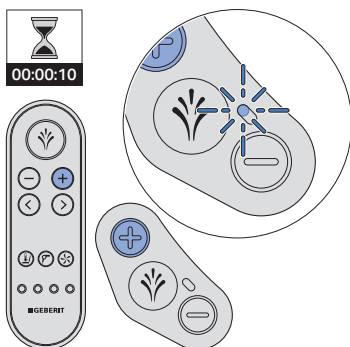

Resultat

- ✓ Apparatet piper (1x), og den blå LED-indikatoren på kontrollpanelet på siden lyser i 4 sekunder.
- ✓ Dusch-wc-et kan styres med fjernkontrollen.

Andre funksjonsfeil

Tabellen under hjelper deg under feilsøkingen hvis enkelte funksjoner på dusj-wc-et ikke fungerer.



Dusj-wc-et kan benyttes som et vanlig toalett selv om det foreligger en feil. Dusjarmen må være kjørt helt inn. Toalettspylingen utløser du på vanlig måte med knappen på sisternen.



Hvis apparat er defekt, kan du slå det av med hovedbryteren.

| Trinn | Problembeskrivelse | Løsning |
|-------|---|---|
| 1 | Luktnøytraliseringsen er svak eller uten effekt. | ▶ Bytt keramikkfilter. → se "Skifte keramikkfilter", side 35 |
| 2 | Apparatet fungerer ikke eller delvis ikke korrekt. | ▶ Slå av dusj-wc-et med hovedbryteren i 30 sekunder. Resultat ✓ Apparatet initialiseres på nytt etter innkobling. |
| 3 | Dusjens rengjøringsvirkning avtar. | ▶ Rengjør eller skift dusjdysene. ▶ Avkalk apparatet. |
| 4 | Under dusjing oppnår ikke dusj-wc-et den vanlige temperaturen lenger. | ▶ Avkalk apparatet. ▶ Slå av dusj-wc-et med hovedbryteren i 30 sekunder. Resultat ✓ Apparatet initialiseres på nytt etter innkobling. |

Bærekraft

Geberit-gruppen og bærekraft

Som europeisk markedsleder innen sanitærbransjen står Geberit for vannsparing, ressurseffektivitet og bærekraftig konstruksjon. Gruppen har i flere tiår bevist at en langsiktig suksessrik forretningsvirksomhet er forenelig med miljøvennlig og sosial bevissthet. En bærekraftig forretningsvirksomhet bidrar på samme tid til å redusere kostnader og å minimere risikoer. Geberit vil dermed være et forbilde og sette standard for kunder, leverandører og andre samarbeidspartnere. Det omfatter vannsparende og bærekraftige produkter, en sikker, miljøvennlig og ressurseffektiv produksjon, innkjøp og logistikk med høye miljø- og etikkstandarder samt gode arbeidsforhold for over 12000 engasjerte og kompetente medarbeidere over hele verden. Samfunnsansvaret ivaretas blant annet innenfor rammen av hjelpeprosjekter over hele verden rundt kjernekompetansen vann.

Ecodesign – økologisk regnskap

Grunnlaget for bærekraftige produkter er en systematisk innovasjonsprosess der det velges mest mulig miljøvennlige materialer og funksjonsprinsipper, risikoer minimeres og det etterstrebes høy ressurseffektivitet. For dette produktet kan det leveres et økologisk regnskap ved forespørsel.

Miljøtips

Dette produktet er utviklet med den ytterste nøyaktighet, også når det gjelder bruk av energi, vann og ressurser (se også Tekniske data). Du kan redusere produktets økologiske fotavtrykk ved å følge disse anbefalingene:

- Slå av apparatet når du drar på ferie.
- Avbryt dusjfunksjonen manuelt for å spare varmtvann.
- Bruk lite papir til tørking.
- Slå av varmfunksjonen til varmtvannsberederen når du ikke trenger varmt dusjvann.
- Bruk miljøvennlig rengjøringsmiddel.
- Vedlikehold apparatet regelmessig, og behandle det varsomt for å forlenge levetiden.
- Lever defekte apparater inn til Geberit eller en autorisert partner for profesjonell avfallshåndtering.

Innholdsstoffer

Dette produktet oppfyller kravene i direktivet 2011/06/EU (begrensning av visse farlige stoffer i elektrisk og elektronisk utstyr) og er fritt for miljøskadelige stoffer som f.eks. bly, kvikksølv, kadmium og krom VI.

Også kjemikalieforordningen 1907/2006/EF, som omfatter registrering, vurdering, godkjenning og begrensning av visse kjemiske stoffer, overholdes.

Avfallshåndtering av utrangert elektrisk og elektronisk utstyr



I henhold til direktivet 2012/19/EU (WEEE-II) er produsentene av elektroutstyr forpliktet til å ta gammelt utstyr i retur og deponere dette forskriftsmessig. Symbolet angir at produktet ikke skal deponeres sammen med restavfallet. Gammelt utstyr skal sendes i retur direkte til Geberit for forskriftsmessig deponering. Aktuelle mottaksadresser får du fra din Geberit-merkeforhandler.

Samsvar

Samsvarserklæring

Du kan få samsvarserklæringen fra din Geberit-merkeforhandler.

Sluttkundegaranti

Sluttkundegaranti

Følgende sluttkundegaranti gjelder i tillegg til din avtalepartners lovbestemte ansvar for mangler, og har ingen innvirkning på dette.

Geberit selskapet ("Geberit") som er ansvarlig for installasjonsstedet for Geberit AquaClean produkter ("produkt"), overtar også en garanti med følgende innhold overfor sluttkunden for produktet som er bekreftet med serienummer på garantikortet:

1. Geberit garanterer for et tidsrom på 3 år ("garantitid"), regnet fra datoen for montering av produktet hos sluttkunden, at produktet ikke har material- og produksjonsfeil. Garantien dekker følgende:
 - a) De første 2 årene av garantitiden overtar Geberit gratis reparasjon eller gratis utskifning av defekte deler ved material- eller produksjonsfeil. Arbeidet utføres av en kundeserviceavdeling på oppdrag fra Geberit.
 - b) Det tredje året av garantitiden leverer Geberit gratis reservedeler for defekte deler til det kundeservicefirmaet som er autorisert av Geberit og som utfører reparasjonen hvis det oppdages material- eller produksjonsfeil.
2. Sluttkunden har ingen videre krav overfor Geberit utover denne garantien.
3. Krav på grunnlag av denne garantien kan kun gjøres gjeldende i følgende tilfeller:
 - a) Produktet ble installert og satt i drift av et sanitærfirma eller av et kundeservicefirma som er autorisert av Geberit.
 - b) Det er ikke utført endringer på produktet, spesielt ikke demontering eller skifte av deler eller montering av tilleggsinstallasjoner.
 - c) Defekten på produktet er ikke forårsaket av ufagmessig montering eller bruk, eller på grunn av mangelfullt stell eller vedlikehold.
 - d) Kravene i tredje år av garantitiden består bare hvis det vedlagte garantikortet er komplett utfyllt av sluttkunden og sendt til den lokale Geberit-forhandleren innen 90 arbeidsdager fra monteringsdatoen.
4. Garantien gjelder bare for monteringssteder for produktet i land hvor Geberit har egne forhandlere eller er representert av en avtalepartner.
5. Garantien er utelukkende undergitt materiell rett i det land hvor Geberit har sin forretningsadresse. FN-konvensjonen om avtaler om internasjonal varehandel utelukkes uttrykkelig. For tvister på grunnlag av denne garantien er kun retten ved hovedsetet til Geberit kompetent.

Tekniske data

Tekniske data

| | |
|----------------------------------|--|
| Merkespenning | 230 V AC |
| Nettfrekvens | 50 Hz |
| Inngangsstrøm | 2000 W |
| Inngangsstrøm standby | < 0,5 W |
| Kapslingsgrad | IPX4 |
| Beskyttelsesklasse | I |
| Strømtilkobling | Strømtilkobling med systemstøpsel med fleksibel mantelledning med tre ledere |
| Dusjvarighet | 30 s |
| Antall trykkrinn dusjstråle | 5 |
| Vanntemperatur | 37 °C |
| Driftstemperatur | 5–40 °C |
| Strømningstrykk | 50–1000 kPa 0,5–10 bar |
| Beregnet gjennomstrømningsmengde | 0,03 l/s |
| Maksimal belastning toalettsete | 150 kg |

(CH) Geberit Vertriebs AG

Schachenstrasse 77
CH-8645 Jona
T 0848 882 982
→ www.geberit-aquaclean.ch

(DE) Geberit Vertriebs GmbH

Kundendienst / Servicestelle
Theuerbachstrasse 1
D-88630 Pfullendorf
T (075 52) 934 10 11
F (075 52) 934 866
→ www.geberit-aquaclean.de

(AT) Geberit Vertriebs GmbH & Co. KG

Geberit AquaClean Schauraum
Argentinier Strasse 29
A-1040 Wien
T (01) 577 11 77
F (01) 577 11 77 - 21
→ www.geberit-aquaclean.at

(BE) Geberit nv

Beaulieustraat 6
B-1830 Machelen
T +32 2 252 0111
F +32 2 251 0867
→ www.geberit-aquaclean.be

(BG) Юнитрейд Интернешънъл ЕООД

бул. "Черни връх" 161-А
1407 София
T 02/ 968 11 11
F 02/ 968 10 01
→ www.unitrade-bg.com

(CZ) Geberit spol. s r.o.

Sokolovská 2408/222
190 00 Praha 9
T +420 547 212 335
F +420 547 212 340
→ www.geberit.cz

(DK) Geberit A/S

Lægårdsvej 26
DK-8520 Lystrup
T +45 86 74 10 86
F +45 86 74 10 98
→ www.geberit-aquaclean.dk

(ES) Geberit, S.A.

La Selva, 10 1° A; Ed. In Blau
Parque de Negocios Mas Blau
E-08820-El Prat de Llobregat
(Barcelona)
T +34 902 170 635
→ www.geberit-aquaclean.es

(FI) Geberit Oy

Ruukinkuja 4
FI - 02330 ESPOO
P +358 9 867 8450
→ www.geberit.fi

(FR) Geberit France

Parc Tertiaire Silic
23/25 rue de Villeneuve - BP 20432
94583 Rungis cedex
T +33(0)825 801 603
F +33(0)825 801 604
→ www.geberit-aquaclean.fr

(GB) Geberit Sales Ltd.

Geberit House
Academy Drive
Warwick
Warwickshire
CV34 6QZ
T (0)1926 516 800
T (0)1926 516 809
In Eire T +44 1622 717 811
→ www.geberit-aquaclean.co.uk

(HR) Predstavništvo Geberit

prodaja d.o.o.
Kutnjački put 11
10110 Zagreb, HR
T +385 1 3867 800
F +385 1 3867 801
→ www.geberit.hr

(HU) Geberit Kft

1117 Budapest,
Budafoki út 97.
T +36 1 204 4187
→ www.geberit.hu

(IT) Geberit Marketing e Distribuzione SA

Via Gerre 4
CH-6928 Manno
T +41 91 611 92 92
F +41 91 611 93 93
→ www.geberit-aquaclean.it

(LU) Geberit Luxembourg

61, avenue de la Libération
L-3850 Schifflange
T +352 54 52 26
F +352 54 54 91
→ www.geberit.lu

(NL) Geberit B.V.

Fultonbaan 15
3439 NE Nieuwegein
T +31 (0)3060 57700
F +31 (0)3060 53392
→ www.geberit-aquaclean.nl

(NO) Geberit AS

Luhrtoppen 2
N-1470 Lørenskog
T +47 67 97 82 00
→ www.geberit-aquaclean.no

(PL) Geberit Sp. z o.o.

ul. Postepu 1
02-676 Warszawa
T +48 22 843 06 96
→ www.geberit-aquaclean.pl

(PT) Geberit Tecnologia Sanitária, S.A

Urb. Pólo Tecnológico á
Estr. do Paço do Lumiar, Lt. 6-2° A
1600-542 LISBOA
→ www.geberit.pt

(RO) Geberit International Sales AG

Splaiul Unirii, Nr. 86, Et. 3
Sector 4, Bucharest
T +40 21 330 30 80/81
F +40 21 330 31 61
→ www.geberit.ro

(RS) Geberit - Predstavništvo za

Republiku Srbiju i Republiku Crnu Goru
Vojvode Skopljanca 24
SR - 11000 Beograd
T + 381 11 30 96 430
F + 381 11 30 96 431
→ www.geberit.rs

(RU) ООО „ГЕБЕРИТ РУС“

Олимпийский пр., 16, стр.5, 5 этаж
129110 Москва
тел.: +7 495 783 83 30
→ www.geberit.ru

(SE) Geberit AB

Kantyxegatan 25
Box 50 414
SE-213 76 Malmö
T +46 40 680 89 30
→ www.geberit.se

(SI) Geberit prodaja, d.o.o.

Smolnik 17
2342 Ruše
T 01 586 22 00
F 01 586 22 19
→ www.geberit.si

(SK) Geberit Slovensko s.r.o

Karadžiova 10
821 08 Bratislava 2
T +421 2 49 20 30 71
→ www.geberit.sk

(TR) Geberit Tesisat Sistemleri Tic Ltd. ti.

Kobuyolu Cad. No: 33
34718 Kadyköy- Ystambul Turkey
T +90 216 340 82 73
F +90 216 340 82 79
→ www.geberit.com.tr

(ZA) Geberit Southern Africa (Pty.) Ltd.

17-15 Street, Eastgate Gardens
Commercial Park
Sandton, South Africa
T +27 11 444 5070
F +27 11 444 5992
→ www.geberit.co.za

(AE) Geberit International Sales AG

Dubai Branch
P.O. Box 54715,
Dubai Airport Free Zone
East Wing, Bldg- 4A, 4th Floor, 401,
Dubai - UAE
T +971 4 204 5477
F +971 4 204 5497
→ www.geberit.ae

(CN) 吉博力(上海)贸易有限公司

地址: 上海市嘉定区南翔高科
技园区惠平路1515号
邮编: 201802