

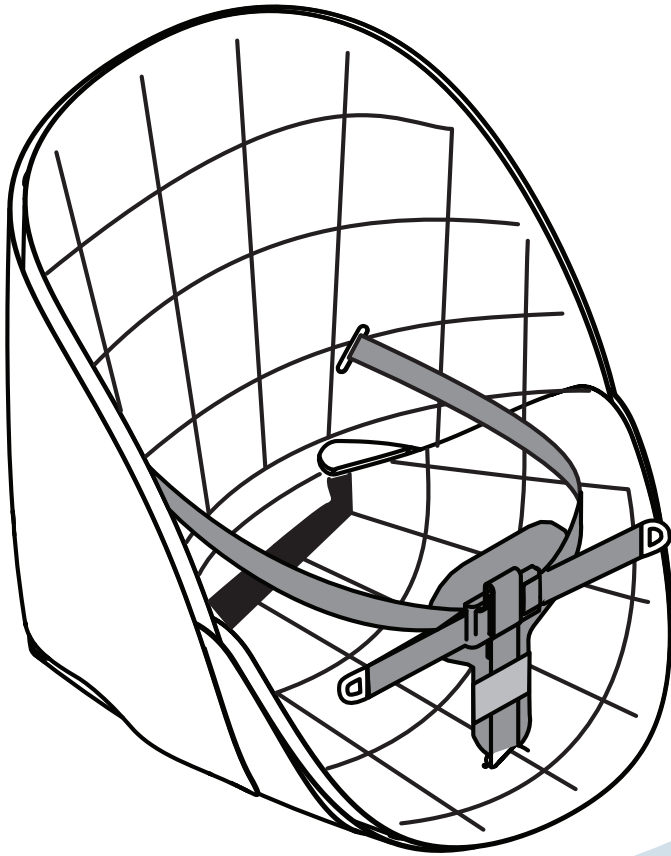

237- 357 mm (9 1/4" - 14")



Scallop User Guide



3



4



8



8

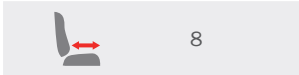

8



8

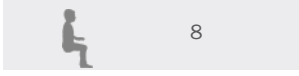

8



8

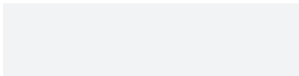
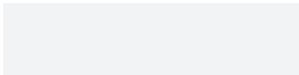
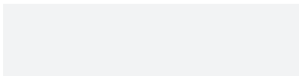
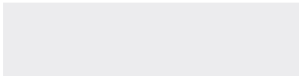

LOT

3

mm (inch)

8



6 - 7

ENGLISH
GERMAN

9 - 12
13 - 16

NEDERLANDS
DANSK

17 - 20
21 - 24

NORSK
SVENSKA

25 - 28
29 - 32

SUOMI
ESPAÑOL

33 - 36
37 - 40

FRANÇAIS
ITALIANO

41 - 44
45 - 48

PORTUGUÊS
PORTUGUÊS DO BRASIL

49 - 52
53 - 56

РОССИЯ
POLSKI

57 - 60
61 - 64

ČESKY
中國

65 - 68
69 - 72

日本
ΕΛΛΗΝΙΚΗ

73 - 76
77 - 80

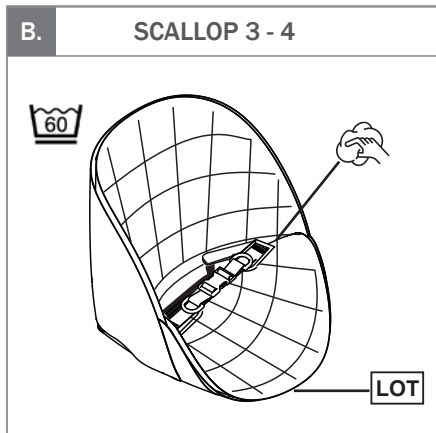
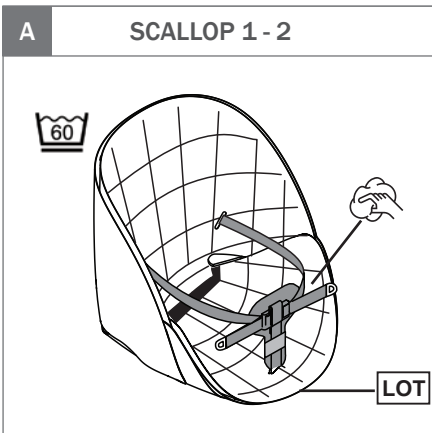
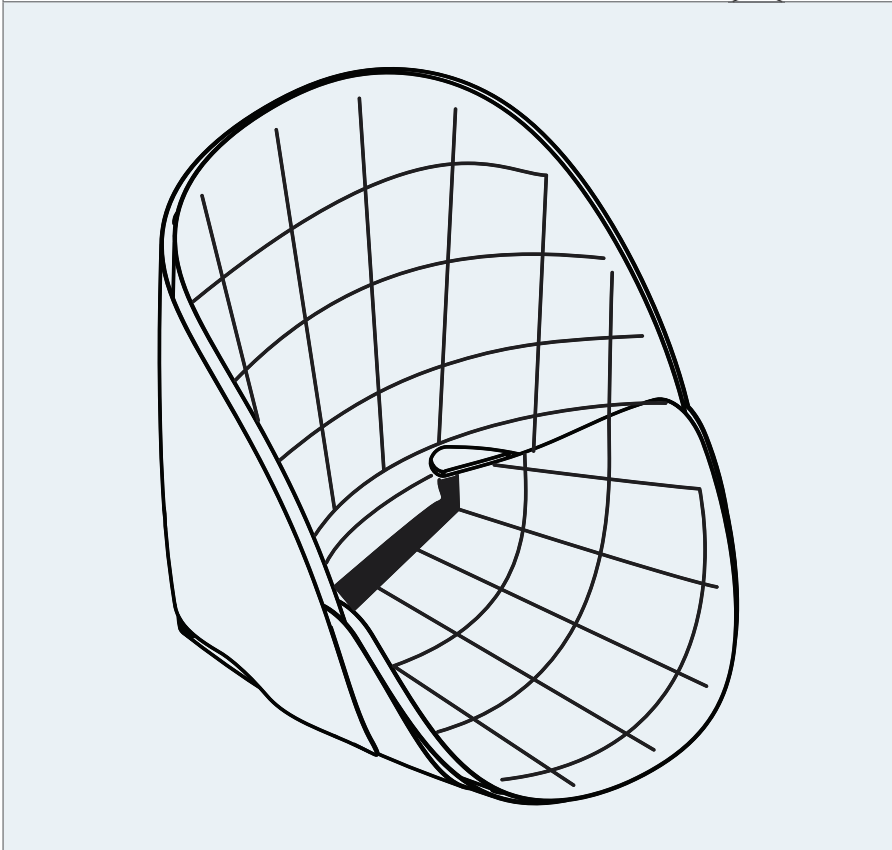



A. SCALLOP 1 - 2

A

B

D

A

B

D

D

1.

2.

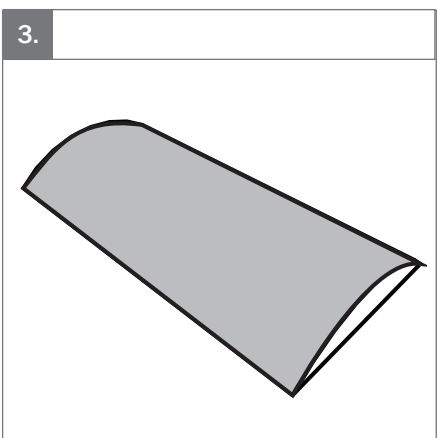

4.

5.



B.

SCALLOP 3 - 4

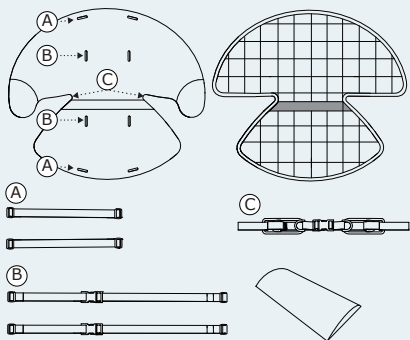

1.

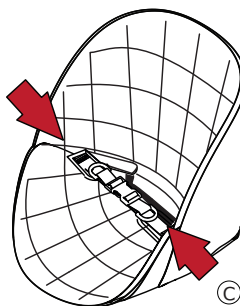

2.

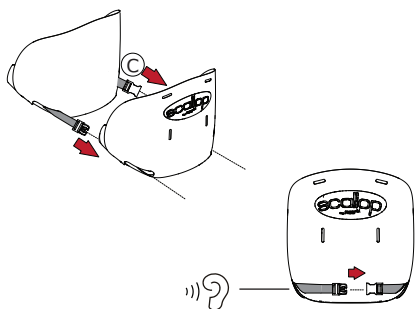

3.

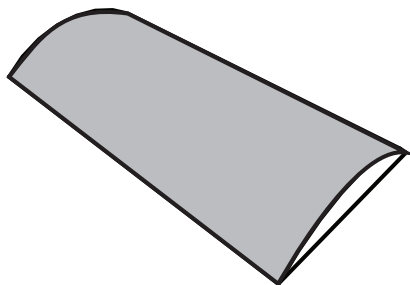

4.

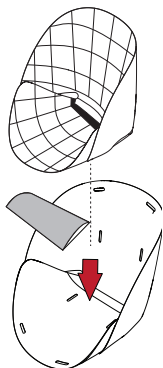

5.

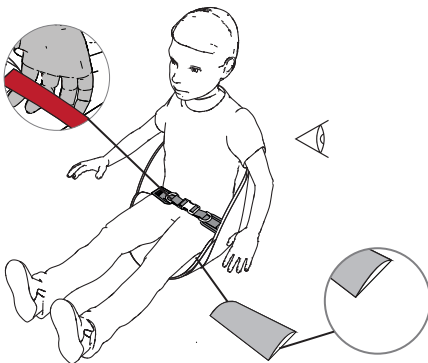

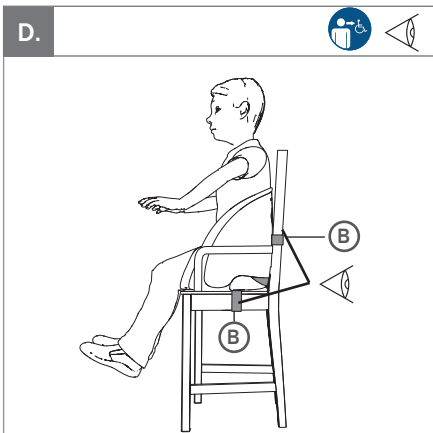
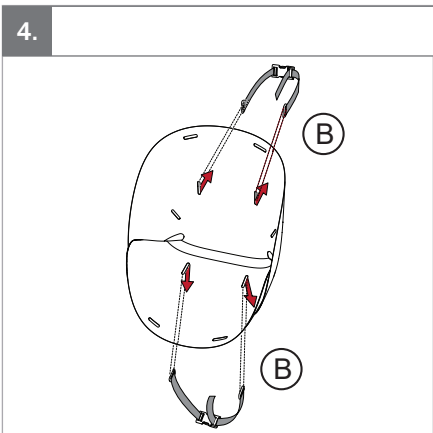
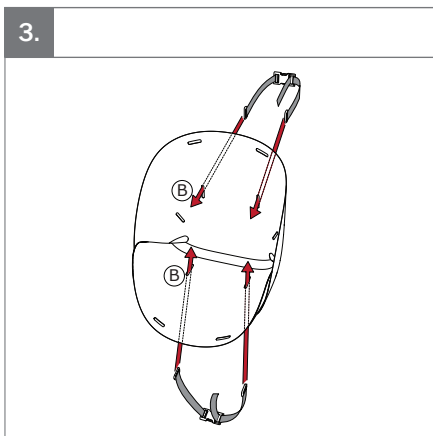
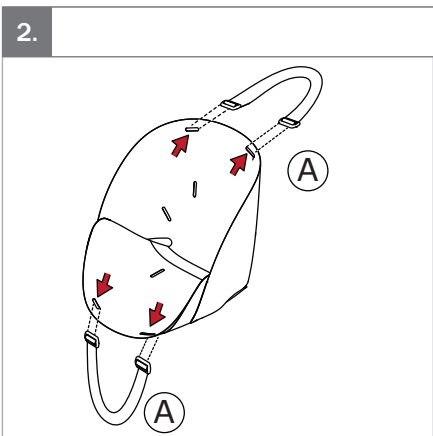
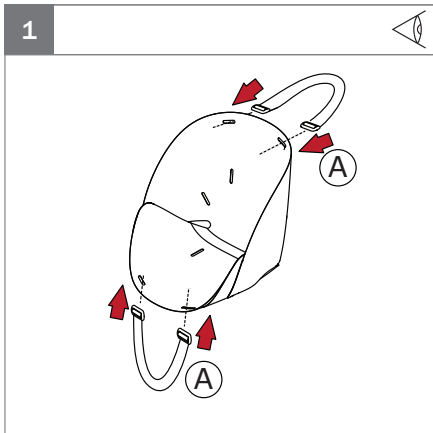
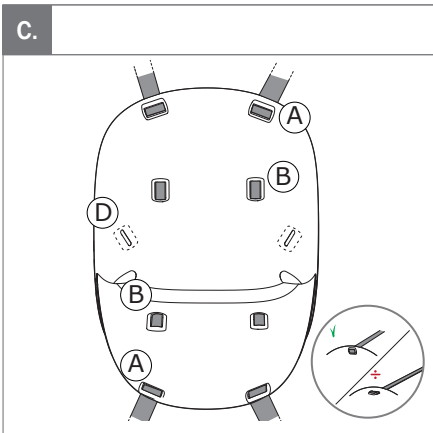

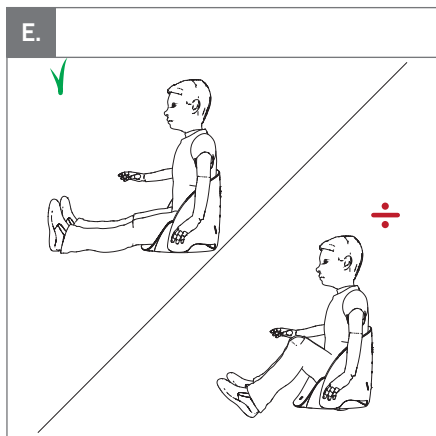
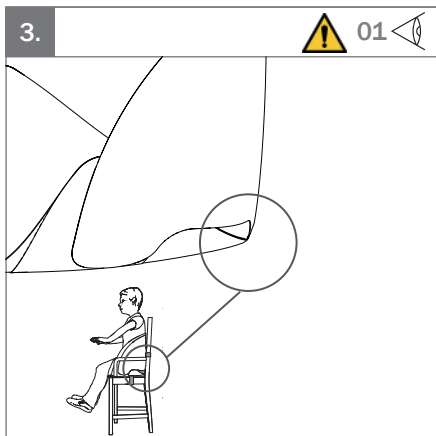
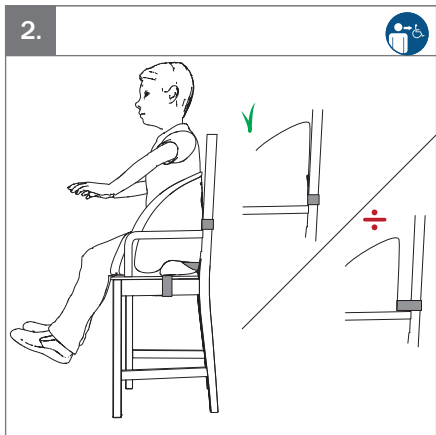
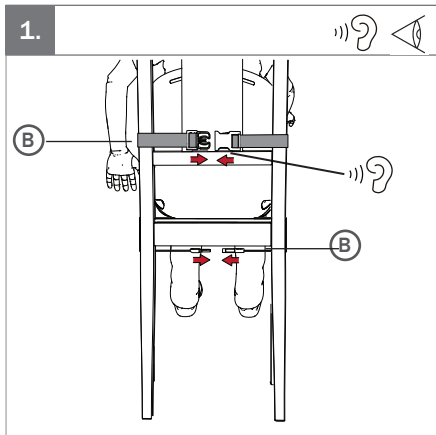

















mm (inch)

	 1	 2	 3	 4
 Total mass	0.60 kg (1.3 lb)	0.78 kg (1.7 lb)	1kg (2.2 lb)	1.44 kg (3.2 lb)
 Seat width	19.2 cm (7½")	23 cm (9")	27 cm (10½")	29.6 cm (11½")
 Seat depth	23.7 cm (9¼")	27.5 cm (10¾")	31.5 cm (12¼")	35.7 cm (14")
 Seat height	23.7 cm (9¼")	27.5 cm (10¾")	31.5 cm (12¼")	35.7 cm (14")
				
 Hip width	15 - 21 cm (5¾" - 8¾")	21 - 24 cm (8¼" - 9¼")	24 - 27 cm (9¼" - 10½")	27 - 38 cm (10½" - 14¾")
 Back height	33 - 38 cm (12¾" - 14¾")	38 - 42 cm (14¾" - 16½")	42 - 47 cm (16½" - 18½")	47 cm (18½")
 Max. user weight/load, seat	15 kg (33 lb)	22 kg (48.5 lb)	29 kg (64 lb)	70 kg (154.3 lb)

ENGLISH

We appreciate your choice of a new product from R82 - a worldwide supplier of technical aids and appliances for children and teenagers with special needs. To fully benefit from the options offered by this product please read this User Guide before use and save it for future reference.

Intended use

The Scallop is a simple, portable and versatile seating solution for children who require extra support whilst floor sitting or sitting on a chair. The Scallop is extremely lightweight and easy to transport using 2 carry handles. It can be used for indoor and outdoor purposes. The Scallop comes in 4 sizes, 2 styles and 2 reversible cushions. This product is suitable for children with GMFCS level 1-3, children who require a little extra help while sitting. This product is also great for children with behavioral disorders eg. autism as it provides tactile stimulation which helps to reassure the child and enable them to relax and concentrate in the product. The Scallop is made up of a flexible shell which provides stability without limiting movement, a stylish cushion, 2 carry handles, a belt and 2 attachment straps for a chair.

Declaration of Conformity -



This product conforms to the requirements of the Medical Devices Directive (93/42/EEC). The CE mark must be removed when rebuilding the product or when used in combination with a product from another manufacturer.

R82 Warranty

R82 offers a 2-year lifetime warranty against defects in workmanship and materials. The warranty would be adversely affected if the customer's responsibility of servicing and/or daily maintenance is not carried out according to the guidelines and intervals prescribed by the supplier and/or stated in the User Guide. For further information, we refer to the Also4me.com page.

The warranty can only be sustained if the R82 product is in use in the same country where it was purchased and if the product can be identified by the LOT number on the cushion. The warranty does not cover accidental damage, including damage caused by misuse or neglect. The warranty does not extend to consumable items e.g. upholstery, which are subject to normal wear and tear and need periodic replacement.

The warranty is null and void if other than original R82 parts are used, or if the product has not been maintained according to the Maintenance responsibilities table. R82 reserves the right to inspect the product being claimed for and the relevant documentation before agreeing to the warranty claim, and to decide upon whether to replace or repair the defective product. It is the customer's responsibility to return the item being claimed for. Visit www.Also4Me.com to print a return label.

Disposal -



When a product reaches the end of its lifetime, it should be separated by material type so that the parts can be recycled or disposed of properly. Please contact your local authorities to be informed of the options available for recycling in an environmentally-friendly way.

ENGLISH

Symbols



For indoor and outdoor use



Consult instructions

The latest version of the instructions is always available at the www.Also4Me.com webshop and can be printed in larger sizes



Warning

This symbol appears in the User Guide along with a number referring to the instructions below. It draws attention to situations where the product or the user or carer's safety may be in danger

01 = Entrapment Hazards



Never leave the user unattended. Ensure permanent supervision by an adult



Manual cleaning

Keep clean to maintain optimum function



Inspection



Listen to click sound



Washing, mild process, maximum 60 Celsius



Do not tumble dry



Do not iron



Do not bleach



Correct use



Incorrect use

ENGLISH

Safety

Signs, symbols and instructions placed on this product must never be covered or removed and must remain present and clearly legible throughout the entire lifetime of the product. Immediately replace or repair illegible or damaged signs, symbols and instructions.

Caregiver

Read all of the instructions carefully before use and keep them for future reference. Incorrect use of this product may cause serious injury to the user

Always use the correct lifting and transfer techniques for this purpose

Never leave the user unattended in this product. Ensure permanent supervision by an adult

Repair/replacements must only be made using new original R82 spare parts and fittings and carried out in accordance with the guidelines and service intervals prescribed by the supplier

If there is any doubt as to the continued safe use of your R82 parts or if any parts should fail, stop using the product immediately

Environment

For the purpose of safety and comfort, always move the product away from the sun and allow to cool before use

Use this product on a level surface without any obstacles during floor sitting or when attached to a chair

User

If the user is close to the max. load limit and/or has a lot of involuntary movements, e.g. rocking, a larger size with a higher max. load or a different R82 product should be considered

Product

Carry out all positional adjustments on the product and parts and ensure that all buckles are securely fastened before use.

Inspect the product and all of its parts before use

Be careful not to get your fingers trapped/squeezed.

Never use the product without the cushion

This product is tested for resistance to ignition at level non-ignition in accordance ISO 7176-16, EN1021-1 and EN1021-2

The product might lose its flame resistant characteristics if using other than the original cushion

Always remove "A" and "B" straps before using for floor sitting

"A" straps are only to be mounted on the product for carrying. Never place a child in the seat while the "A" straps are mounted

Adjust/change the seat as the child grows

ENGLISH

Maintenance responsibilities table

Maintenance of a medical device is wholly the responsibility of the owner of that device. Failure to maintain a device in accordance with the instructions may invalidate the device's warranty. Furthermore, failure to maintain a device may compromise the clinical condition or safety of users and/or their caregivers.

Frequency	Description
1st Day	Read the instructions for use (IFU) carefully before use and store them in a safe place for future reference
Daily	Use a damp cloth to clean the product
	Ensure that all buckles are in place and fitted correctly
	Check all buckles for signs of worn out parts
Weekly	Wipe off any residue and dirt from the product using a cloth with warm water and a mild detergent and dry before use
Monthly	To avoid failures, conduct a monthly general check of the shell and velcro

Washing the cushion in a machine

This cushion can be washed at 60°C using a mild detergent in a washing machine. Remove all parts before washing the cushion. Clean the parts separately. Please allow the product to dry before reuse.

DEUTSCH

Herzlichen Glückwunsch und vielen Dank für die Wahl des neuen Produktes von R82 - einem weltweiten Lieferanten von Hilfsmittel und Therapiegeräte für behinderte Kinder und Jugendliche. Um alle Möglichkeiten des Produkts kennen zu lernen, empfehlen wir Ihnen, diese Anleitung zu lesen und für den späteren Gebrauch zu speichern bzw. auszudrucken.

Vorgesehene Verwendung

Der Scallop ist eine einfache, tragbare und vielseitige Sitzlösung für Kinder, die zusätzliche Unterstützung benötigen, wenn sie auf dem Boden oder auf einem Stuhl sitzen. Der Scallop ist extrem leicht und einfach an zwei Tragegriffen zu transportieren. Er kann im Innen- und Außenbereich verwendet werden. Der Scallop ist in 4 Größen, 2 Versionen und mit 2 verschiedenen Wendekissen erhältlich. Dieses Produkt ist für Kinder mit GMFCS Stufe 1-3, Kinder, die ein wenig zusätzliche Hilfe beim Sitzen benötigen. Dieses Produkt eignet sich auch hervorragend für Kinder mit Lernschwierigkeiten wie Autismus, da es taktile Stimulation bietet, die das Kind beruhigt und es ihm ermöglicht, sich zu entspannen und zu konzentrieren. Der Scallop besteht aus einer flexiblen Schale, die Stabilität bietet, ohne Bewegungen zu verhindern, einem stilvollen und komfortablen Kissen, 2 Tragegriffen, 2 Arten von Gurten und 2 Befestigungsriemen für einen Stuhl.

Konformitätserklärung -

Dieses Produkt entspricht den Anforderungen der Richtlinie 93/42/EEC für Medizinprodukte. Das CE Zeichen muss entfernt werden, wenn das R82 Produkt umgebaut, verändert oder in Kombination mit Produkten von anderen Herstellern verwendet wird. Das CE Zeichen erlischt ebenfalls, wenn nicht R82 Originalersatzteile oder nicht R82 Originalzubehör verwendet wird.

R82 Garantie

R82 gewährt eine Garantie von 2 Jahren auf die Verarbeitung und das Material. Die Garantie erlischt, wenn der Kunde seiner Verpflichtung zur täglichen Pflege und/oder Wartung gemäß den vom Hersteller vorgegebenen und/oder in dem Benutzerhandbuch genannten Richtlinien und Intervallen nicht nachkommt. Weitere Informationen finden Sie auf der Homepage von Also4Me.com.

Die Garantie bleibt nur aufrecht, wenn das R82-Produkt in dem Land verwendet wird, in dem es erworben wurde, und wenn sich das Produkt anhand seiner Warennummer auf dem Etikett identifizieren lässt. Von der Garantie ausgeschlossen sind Unfallschäden sowie Schäden, die durch falsche Verwendung oder Fahrlässigkeit verursacht wurden. Die Garantie beinhaltet keine Teile, die einem Verschleiß oder einer normalen Abnutzung unterliegen, z.B. Polster usw. Diese Verschleißteile müssen regelmäßig überprüft und bei Bedarf getauscht werden.

Die Garantie erlischt, falls nicht originale R82-Teile/nicht originales R82-Zubehör verwendet werden oder das Produkt nicht gemäß den Vorgaben der Wartungsverpflichtungstabelle gewartet wurde. R82 behält sich das Recht vor, das fragile Produkt sowie die relevanten Unterlagen in Augenschein zu nehmen, bevor ein Garantieanspruch anerkannt wird, und zu entscheiden, ob das defekte Produkt ausgetauscht oder repariert wird. Der Kunde ist verpflichtet, das fragile Produkt (zu dem der Garantieanspruch geltend gemacht wird) zurückzugeben. Besuchen Sie www.Also4Me.com, um ein Rücksendeetikett zu drucken.

Recycling Information -

Am Ende des Produktlebenszyklus, kann das Produkt durch das Trennen und Separieren der einzelnen Materialien entsorgt und recycled werden. Bitte kontaktieren Sie die lokalen Behörden, um sich über die Möglichkeiten einer umweltfreundlichen Wiederverwertung des gebrauchten Produktes zu informieren.

DEUTSCH

Symbole



Für den Innen- und Außengebrauch



Bedienungsanleitung

Die neueste Version der Anleitung steht immer im www.Also4Me.com Webshop zur Verfügung und kann in größeren Formaten ausgedruckt werden



Warnung

Dieses Symbol erscheint in der Bedienungsanleitung zusammen mit einer zu den nachfolgenden Anleitungen gehörenden Nummer. Sie lenkt die Aufmerksamkeit auf Situationen, die für das Produkt oder den Betreuer ein Sicherheitsrisiko darstellen können.

01 = Quetschgefahr



Lassen Sie den Benutzer niemals unbeaufsichtigt. Sorgen Sie eine permanente Überwachung durch eine erwachsene Person.



Manuelle Reinigung

Halten Sie das Produkt sauber um eine optimale Funktionstüchtigkeit zu gewährleisten



Inspektion



Achten Sie auf das Klicken.



Feinwäsche bei höchstens 60 °C



Nicht im Wäschetrockner trocknen



Nicht bügeln



Nicht bleichen



Richtig



Verkehrt

DEUTSCH

Sicherheitshinweise

Zeichen, Symbole und Anleitungen sind auf diesem Produkt angebracht und müssen auch während der gesamten Lebensdauer des Produktes angebracht bleiben und deutlich lesbar sein. Beschädigte, unlesbare oder entfernte Zeichen, Symbole oder Anleitung müssen sofort ersetzt werden.

Eltern, Therapeuten, Pflegedienst

Lesen Sie alle Anleitung vor der ersten Gebrauch des Produktes und verwahren Sie Anleitung für den späteren Gebrauch. Die Sicherheit des Nutzers kann beeinträchtigt werden, wenn Sie nicht den Anweisungen der Anleitung folgen

Nutzen Sie das Hilfsmittel immer nur zu dem Anwendungszweck, für den es von R82 entwickelt wurde

Lassen Sie den Nutzer niemals unbeaufsichtigt das Produkt benutzen. Stellen Sie sicher, dass der Nutzer immer durch einen Erwachsenen beaufsichtigt wird

Reparaturen/Austausch dürfen nur mit neuen, original R82 Ersatzteilen und Passstücken und entsprechend der vom Lieferanten vorgeschriebenen Richtlinien und Serviceintervalle vorgenommen werden

Wenn Zweifel an der Sicherheit des genutzten R82 Produktes bestehen bzw. wenn Teile defekt oder fehlerhaft sind, stellen sie bitte sofort die Nutzung des Produktes ein

Umfeld

Stellen Sie das Produkt aus Sicherheits- und Komfortgründen bei direkter Sonneneinstrahlung erst in den Schatten und lassen Sie es abkühlen, bevor es genutzt wird

Verwenden Sie dieses Produkt auf einer ebenen Fläche ohne Hindernisse, wenn das Kind auf dem Boden sitzt oder das Produkt an einem Stuhl befestigt ist

Nutzer

Wenn der Nutzer mit seinem Gewicht nah an der max. Belastbarkeit des Produktes ist und / oder er stärkere ungewollte Bewegungen hat, z.B. Spastiken, sollte überlegt werden, ob eine größere Größe des Produktes mit einem höheren Nutzergewicht oder ein anders R82 Produkte die bessere Wahl ist

Produkt

Führen Sie alle Positionseinstellungen an dem Produkt und den einzelnen Teilen durch, um sicherzustellen, dass alle Schnallen vor dem Einsatz sicher befestigt worden sind

Überprüfen Sie das Produkt und seine Teile vor dem Einsatz

Achten Sie darauf, dass Ihre Finger nicht eingeklemmt werden

Verwenden Sie das Produkt niemals ohne Kissen

Dieses Produkt wurde auf seine Beständigkeit gegen Entflammbarkeit gemäß ISO 7176-16, EN1021-1 und EN1021-2 getestet

Dieses Produkt kann seine schwer entflammaren Eigenschaften verlieren, wenn ein anderes Kissen als das original Kissen eingesetzt wird

Entfernen Sie immer Gurt "A" und Gurt "B", bevor der Sitz zum Sitzen auf dem Boden verwendet wird.

"A"-Riemen dürfen auf dem Produkt nur zum Tragen angebracht werden. Setzen Sie niemals ein Kind auf den Sitz, während die "A"-Riemen befestigt sind

Der Sitz muss im Rahmen des Wachstums des Kindes geändert/angepasst werden

DEUTSCH

Wartung

Die Verantwortlichkeit für die Wartung des medizinischen Hilfsmittels bzw. Therapiegerätes liegt in der Verantwortung des Eigentümers bzw. Besitzers des Produktes. Die Nichteinhaltung der Wartungen bzw. der Wartungsintervalle gemäß dem Zeitplan der Bedienungsanleitung des Produktes kann das Erlöschen der Garantie dieses Produktes zur Folge haben. Weiterhin kann die Nichteinhaltung der Wartungen zu einer Beeinträchtigung der Funktionstüchtigkeit führen bzw. die Sicherheit des Nutzers und / oder der Pflegekraft bzw. Begleitperson gefährden.

Zeitintervall	Anleitung
1. Tag	Lesen Sie die Anleitung sorgfältig vor dem Gebrauch des Produktes und bewahren Sie diese für die spätere Verwendung auf
Täglich	Verwenden Sie ein feuchtes Tuch, um das Produkt zu reinigen
	Versichern Sie sich, dass alle Schnallen an ihrem Platz sind
	Überprüfen Sie alle Schnallen auf Anzeichen von Verschleiß.
Wöchentlich	Entfernen Sie alle Rückstände und Verschmutzungen vom Produkt mit einem Tuch, warmem Wasser und einem milden Reinigungsmittel und lassen Sie es vor dem Gebrauch trocknen
Monatlich	Um Ausfälle zu vermeiden, sollten Sie einmal im Monat Schale und Klettband überprüfen

Maschinenwäsche des Kissens

Dieses Kissen kann bei 60 °C mit einem milden Waschmittel in der Waschmaschine gewaschen werden. Entfernen Sie alle Teile, bevor das Kissen gewaschen wird. Reinigen Sie die Teile getrennt. Das Produkt vor der erneuten Verwendung trocknen lassen.

NEDERLANDS

Wij waarderen uw keus voor deze voorziening van R82 - een wereldwijde leverancier van technische hulpmiddelen en apparatuur voor kinderen en jongeren met een beperking. Om ten volle van de opties van dit product te kunnen genieten raden we aan deze handleiding te lezen en ze dan te bewaren of af te drukken voor later. Bewaar deze informatie als naslagwerk.

Beoogd gebruik

De Scallop is een eenvoudige, draagbare en veelzijdige zitoplossing voor kinderen die extra ondersteuning nodig hebben bij het zitten op de vloer of een stoel. De Scallop weegt uiterst weinig en is met behulp van twee draaggrepen eenvoudig te vervoeren. Hij kan zowel binnenshuis als buitenshuis worden gebruikt. De Scallop is leverbaar in vier groottes, twee stijlen en met twee omkeerbare kussens. Dit product is geschikt voor kinderen met GMFCS-niveau 1-3. Dat zijn kinderen die een beetje extra hulp nodig hebben bij het zitten. Dit product is ook uitstekend geschikt voor kinderen met leerproblemen zoals autisme, aangezien het voor tactiele stimulatie zorgt die het kind geruststelt en het in staat stelt om zich in het product te ontspannen en concentreren. De Scallop is gemaakt van een flexibel omhulsel dat voor stabiliteit zorgt zonder bewegingen te belemmeren, een stijlvol en comfortabel kussen, twee draaggrepen, twee soorten gordels en twee bevestigingsbanden voor een stoel.



Verklaring van overeenstemming -

Deze voorziening voldoet aan de eisen van Richtlijn 93/42/EEG betreffende Medische Hulpmiddelen. De CE-sticker moet worden verwijderd wanneer de dealer de voorziening heeft aangepast, of voorzien heeft van een zitsysteem van een andere leverancier, of niet-originele R82 onderdelen of accessoires heeft gebruikt.

R82 Garantie

Gebreken in uitvoering en materialen. De garantie kan nadelig worden beïnvloed indien de klant zijn verantwoordelijkheid ten aanzien van servicebeurten en/of dagelijks onderhoud niet neemt conform de door de leverancier voorgeschreven en/of in de handleiding aangegeven richtlijnen en intervallen. Voor meer informatie verwijzen we naar de website van Also4Me.com

De garantie kan uitsluitend worden aanvaard als het R82-product wordt gebruikt in het land waar het is aangeschaft en als het product kan worden geïdentificeerd aan de hand van het serienummer. De garantie dekt geen schade door ongevallen, met inbegrip van schade veroorzaakt door onjuist gebruik of onachtzaamheid. De garantie heeft geen betrekking op gebruiksonderdelen zoals bijvoorbeeld bekleding welke onderhevig zijn aan normale slijtage en op gezette tijden moeten worden vervangen.

De garantie vervalt bij gebruik van niet-originele R82-onderdelen of bij onderhoud dat niet volgens de tabel Onderhoudsverantwoordelijkheid is uitgevoerd. R82 behoudt zich het recht voor om de voorziening waarvoor een claim wordt ingediend inclusief de bijbehorende documentatie te onderzoeken alvorens de garantie claim te honoreren en/of te besluiten de defecte voorziening, accessoire of het onderdeel te vervangen of te repareren. Het is de verantwoordelijkheid van de klant om het artikel waarvoor een claim wordt ingediend naar het aankoopadres te retourneren. Bezoek www.Also4Me.com om een retouretiket af te drukken.



Recycle informatie -

Wanneer een voorziening het einde van haar levensduur bereikt, dient het te worden gescheiden op verschillende materialen, zodat de onderdelen kunnen worden gerecycled of op een juiste wijze kunnen worden afgevoerd.

NEDERLANDS

Symbolen



Voor binnen- en buitenshuis gebruik



Raadpleeg de instructies

De meest recente versie van de instructies is altijd beschikbaar in de [www. Also4Me.com](http://www.Also4Me.com) webshop en kan ook in een groter formaat worden afgedrukt



Waarschuwing

Dit symbool staat in de gebruiksaanwijzing samen met een getal dat naar de hieronder vermelde instructies verwijst. Het vestigt de aandacht op situaties waarin het product, de gebruiker of de veiligheid van derden in gevaar kan zijn.

01 = Beknellingsgevaar



Laat de gebruiker nooit zonder toezicht alleen. Zorg voor permanent toezicht van een volwassene.



Handmatige reiniging

Schoonhouden om een optimale werking te behouden



Inspectie



Let op het klinkgeluid.



Wassen, zacht, maximaal 60° C



Niet in de droogtrommel drogen



Niet strijken



Niet bleken



Juist gebruik



Onjuist gebruik

NEDERLANDS

Veiligheid

De op deze voorziening aangebrachte stickers, aanduidingen en instructies mogen nooit afgedekt of verwijderd worden en moeten gedurende de gehele levensduur van de voorziening op hun plek blijven zitten en duidelijk leesbaar zijn. Vervang of herstel onleesbare of beschadigde stickers, aanduidingen en instructies onmiddellijk.

Ouder/verzorgende

Lees alle instructies aandachtig door voor gebruik en bewaar deze als naslagwerk. Onjuist gebruik van deze voorziening kan leiden tot ernstig letsel aan het kind/de tiener

Gebruik altijd de juiste tiltechnieken en tilhulpmiddelen

Laat het kind/de tiener nooit zonder toezicht alleen in deze voorziening. Zorg voor permanent toezicht door een volwassene

Reparaties/vervangingen mogen uitsluitend met nieuwe, originele R82-reserveonderdelen plaatsvinden en moeten uitgevoerd worden in overeenstemming met de door de leverancier verstrekte richtlijnen en service-intervallen.

In geval van twijfel over het veilig kunnen gebruiken van uw voorziening of als er onderdeel niet juist functioneren, raden wij u aan om de voorziening niet langer te gebruiken en zo spoedig mogelijk

Omgeving

Zet de voorziening om wille van de veiligheid en het comfort van het kind/de tiener niet in de zon

Gebruik dit product op een vlak oppervlak zonder obstakels bij het zitten op de vloer of vastgemaakt aan een stoel

Kind/tiener

Als het kind/de tiener tegen het maximale gewicht aan zit en/of veel ongecontroleerde bewegingen maakt, dient u te overwegen om over te stappen op een grotere maat, met een hogere maximale belasting of te kiezen voor een andere voorziening

Product

Zet het product en alle onderdelen in de juiste stand en zorg ervoor dat alle gespen goed zijn vastgemaakt vóór gebruik

Inspecteer het product en alle onderdelen vóór gebruik

Pas op dat uw vingers niet vast komen te zitten of bekneld raken

Gebruik het product nooit zonder het kussen

Dit product wordt getest op brandbaarheid op het niveau van onbrandbaarheid overeenkomstig ISO 7176-16, EN1021-1 en EN1021-2

Het product kan zijn vlamvertragende eigenschappen verliezen indien een ander dan het originele kussen wordt gebruikt

Verwijder altijd de banden "A" en "B" voordat u het product gebruikt voor zitten op de vloer

'A'-banden mogen alleen op het product worden gemonteerd om het te dragen. Plaats een kind nooit in het zitje als de "A"-banden gemonteerd zijn.

Stel het zitje bij naarmate het kind groeit

NEDERLANDS

Tabel met onderhoudstaken

Het onderhoud van de voorziening is geheel en al de taak van de eigenaar van het hulpmiddel. Als een hulpmiddel niet volgens de instructies wordt onderhouden, kan dat de garantie op het hulpmiddel ongeldig maken. Verder kan het niet-onderhouden van een hulpmiddel de klinische toestand of veiligheid van het kind en/of de begeleider in gevaar brengen.

Frequentie	Beschrijving
Vóór 1e gebruik	Lees vóór gebruik van de voorziening de gebruiksaanwijzing goed door en bewaar deze op een veilige plek als naslagwerk
Dagelijks	Gebruik een vochtige doek om het product te reinigen
	Controleer of alle gespen aanwezig zijn en correct zijn aangebracht
	Controleer alle gespen op tekenen van slijtage van onderdelen
Wekelijks	Gebruik een doek gedrenkt in warm water en een zacht reinigingsmiddel om vuil en resten van het product te verwijderen voor gebruik
Maandelijks	Inspecteer de behuizing en de klittenband van het product maandelijks om defecten te voorkomen

Het kussen wassen in een machine

Dit kussen kan op 60° graden met een zacht schoonmaakmiddel in een machine worden gewassen. Verwijder alle onderdelen alvorens het kussen te wassen. Reinig die delen apart. Laat het product goed drogen alvorens u het opnieuw gaat gebruiken.

DANSK

Tillykke med dit nye produkt fra R82 som leverer tekniske hjælpemidler til handicappede børn og unge i hele verden. For at få fuldt udbytte af de muligheder produktet tilbyder, anbefaler vi, at du læser denne vejledning før brug og gemmer eller udskriver den til fremtidig reference.

Formål

Scallop er en enkel, bærbar og alsidig siddeløsning til børn, der kræver ekstra støtte, når de sidder på gulvet eller i en stol. Scallop vejer utrolig lidt og er nem at transportere ved hjælp af de to bærehåndtag. Løsningen kan bruges såvel inde som ude. Scallop fås i fire størrelser, to udgaver og med to vendbare hynder. Produktet er velegnet til børn med GMFCS niveau 1-3, børn, der har brug for lidt ekstra hjælp med at sidde. Produktet er også særdeles velegnet til børn med indlæringsvanskeligheder som autisme, eftersom det leverer taktil stimulering, der hjælper med at berolige barnet og får det til at slappe af og koncentrere sig, mens brugeren sidder i produktet. Scallop er fremstillet af en fleksibel skal, der sikrer stabilitet uden at forhindre bevægelse, en smart og behagelig hynde, to bærehåndtag, to typer af bånd og to stropper til at sætte løsningen på en stol.



Overensstemmelseserklæring -

Dette produkt opfylder kravene i direktivet 93/42/EØF, retningslinjer for medicinsk udstyr. CE-mærket skal fjernes ved ombygning af produktet, når det kombineres med et produkt fra en anden fabrikant eller ved anvendelse af andet end originale R82 reservedele og tilbehør.

R82 Garanti

R82 yder 2 års levetidsgaranti mod fejl i materialer og fejl opstået ved fremstillingen af produktet. Garantien dækker ikke, hvis kundens ansvar for servicering og/eller dagligt vedligehold ikke udføres i overensstemmelse med vejledningen og de intervaller, der er foreskrevet af leverandøren og/eller som fremgår af manualen. For yderligere information henvises der til Also4Me.com

Garantien ydes kun, hvis R82-produktet anvendes i det samme land, som det blev købt i, og hvis produktet kan identificeres ved hjælp af LOT nummer på hynden. Garantien dækker ikke hændelig skade, herunder skade forårsaget af fejlagtig anvendelse eller forsømmelse. Garantien omfatter ikke forbrugsvarer f.eks. polstring som er genstand for normal slitage, og som skal udskiftes regelmæssigt.

Garantien bortfalder, hvis der anvendes andre reservedele end originale R82-reservedele, eller hvis produktet ikke er blevet vedligeholdt i overensstemmelse med oversigten over den vedligehold, der skal udføres. R82 forbeholder sig ret til at undersøge produktet, som er genstand for reklamation og den relevante dokumentation, før reklamationen accepteres under garanti, samt bestemme hvorvidt reklamationen skal føre til erstatning eller reparation af produktet. Det er kundens ansvar at returnere den genstand, som klagen vedrører. Gå ind på www.Also4Me.com for at udskrive en returlabel.



Bortskaffelse -

Når et produkt når slutningen af sin livscyklus, bør det skilles ad, så de forskellige materialetyper kan genanvendes eller bortskaffes korrekt. Kontakt venligst de lokale myndigheder for mulighederne om miljøvenlig genanvendelse eller bortskaffelse i dit område.

DANSK

Symboler



Til indendørs og udendørs brug



Se vejledning

Den seneste version af instruktionerne er altid tilgængelig i webshoppen på www.Also4Me.com og kan udskrives i et større format.



Advarsel

Dette symbol vises i brugervejledningen sammen med en nummerhenvisning til nedenstående instruktioner. Det henleder opmærksomheden på situationer, hvor produktet, brugeren eller plejerens sikkerhed kan være i fare
01 = Klemningsfare



Efterlad aldrig brugeren i produktet uden opsyn



Manuel rengøring

Skal holdes rent for at opretholde optimal funktion



Kontrol



Vær opmærksom på kliklyden



Skånevaskes med et mildt vaskemiddel ved maks. 60 °C



Må ikke tørretumbles



Tåler ikke stryging



Tåler ikke blegning



Korrekt brug



Forkert brug

DANSK

Sikkerhed

Skilte, symboler og instruktioner placeret på dette produkt må aldrig blive dækket eller fjernet, og skal være læselige i hele produktets levetid. Ulæselige eller beskadigede tegn, symboler og instruktioner skal straks erstattes eller repareres.

Hjælper

Denne vejledning bør læses omhyggeligt før brug og gemmes til fremtidig reference. Brugers sikkerhed kan afhænge af, at anvisningerne i denne vejledning følges, og at produktet anvendes korrekt

Brug altid korrekt løfteteknik og hjælpemidler til formålet

Efterlad aldrig brugeren i produktet uden opsyn. Sørg for konstant tilsyn fra en voksen

Reparation/udskiftning må kun ske med nye originale reservedele og beslag fra R82 og skal udføres i overensstemmelse med de retningslinjer og serviceintervaller, der er foreskrevet af leverandøren.

Hvis du er i tvivl om sikkerheden ved brug af din R82 produkt, eller hvis dele skulle svigte, skal du omgående stoppe med at bruge produktet og kontakte din lokale forhandler

Omgivelserne

Af hensyn til sikkerhed og komfort skal produktet flyttes væk fra solen og afkøles før brug

Produktet bruges på en jævn overflade uden forhindringer ved placering på gulvet eller placeret på en stol

Bruger

Hvis brugeren er tæt på maks. belastningen/højden og har mange ufrivillige bevægelser f.eks. rokkende, bør et produkt med større maks. belastning/højde, eller et andet R82 produkt overvejes

Produkt

Sørg for at foretage alle placeringsmæssige justeringer på produkt og dele og at fastgøre alle spænder sikkert, før produktet tages i brug

Inspicer produktet og alle dets dele, før det tages i brug

Pas på ikke at få fingre i klemme

Brug aldrig produktet uden hynden

Dette produkt er testet for resistens over for antændelse på "niveau ikke - antændelig" i overensstemmelse med ISO 7176-16, EN1021-1 og EN1021-2

Produktet kan miste sin resistens overfor antændelse, hvis det anvendes i andre hynder end originale

Fjern altid stropperne "A" og "B", før den anvendes som siddepude på gulvet

"A"-stropperne må kun sættes på produktet til bæring. Anbring aldrig et barn i sædet med påsatte "A"-stropper.

Juster/tilpas sædet i takt med at barnet vokser

DANSK

Tablet for vedligeholdelse

Vedligeholdelse af medicinsk udstyr er helt og holdent ejeren af det pågældende produkts ansvar. Undladelse af at vedligeholde et produkt i henhold til vejledningen kan medføre, at garantien bortfalder. Desuden kan undladelse påvirke den kliniske tilstand eller sikkerhed for brugeren og/eller plejeren.

Interval	Forklaring
1. dag	Denne vejledning bør læses omhyggeligt før brug og gemmes til fremtidig reference
Dagligt	Brug en fugtig klud til at rengøre produktet
	Tjek at alle seler er korrekt placeret og monteret
	Tjek alle seler og spænder for tegn på slitage
Ugentligt	Fjern eventuelt snavs fra produktet med en klud opvredet i varmt vand og en mild sæbe, og lad det tørre, før det tages i brug igen
Månedligt	Undgå fejl ved at udføre et overordnet månedligt tjek af skal og velcro.

Vask af hynde i maskine

Hynden kan maskinvaskes ved 60 °C med et mildt vaskemiddel. Fjern alle dele, før hynden vaskes. Rengør delene separat. Lad produktet tørre, før det tages i brug igen.

NORSK

Gratulerer med kjøpet av ditt nye produkt fra R82, som leverer tekniske hjelpemidler til bevegelseshemmede barn og unge i store deler av verden. For å få full nytte av mulighetene i dette produktet anbefaler vi at du leser denne rettleidingen og så lagrer eller skriver den ut for framtidig bruk.

Tiltenkt bruk

Scallop er en enkel, bærbar og allsidig seteløsning for barn som krever ekstra støtte mens de sitter på gulvet eller på en stol. Scallop er svært lett og enkel å transportere ved hjelp av de to bærehåndtakene. Den kan brukes både innendørs og utendørs. Scallop leveres i fire størrelser, to stiler og 2 vendbare puter. Dette produktet egner seg for barn med GMFCS nivå 1-3, barn som krever litt ekstra hjelp når de sitter. Produktet passer også godt for barn med lærevansker som autisme da det gir taktill stimulering som bidrar til å trygge barnet og setter det i stand til å slappe av og konsentrere seg i produktet. Scallop er laget av et fleksibelt skall som gir stabilitet uten å forhindre bevegelse, en stilig og komfortabel pute, to bærehåndtak, to typer seler og to festestopper for en stol.

Samsvarserklæring -

Dette produktet er CE-merket iht Europarådets medisinske direktiv 93/42/EEC om medisinsk utstyr. CE-merket må fjernes ved ombygging av produktet, når det kombineres med et produkt fra en annen frabrikant eller ved bruk av annet enn originale R82 reservedeler og tilbehør.

R82 Garanti

R82 gir en 2 års garanti mot feil i utførelse og materialer. Garantien vil bli negativt påvirket hvis brukere ansvar for å utføre service og/eller daglig vedlikehold ikke utføres i samsvar med retningslinjene og intervallene som foreskrives av leverandøren og/eller som framgår av denne håndboken. For ytterligere informasjon henviser vi til hjemmesiden for Also4Me.com

Garantien er kun gyldig hvis R82-produktet brukes i samme land som der det ble kjøpt og hvis produktet kan identifiseres ved hjelp av LOT-nummeret på puten. Garantien dekker ikke tilfeldig skade, inkludert skade forårsaket ved feil bruk eller forsømmelse. Garantien omfatter ikke slidedeler f.eks. polstring, som er utsatt for normal slitasje, og som skal –skiftes regelmessig.

Garantien blir ugyldig hvis det er brukt andre enn originale R82-deler eller hvis produktet ikke har vært vedlikeholdt i samsvar med Vedlikeholdsansvarstabellen. R82 forbeholder seg retten til å inspisere det produkt som det er kommet klage på, samt relevant dokumentasjon, før garantikravet aksepteres, og for å avgjøre om det defekte produktet kan bli erstattet eller reparert. Det er kundens ansvar å returnere den delen garantien påberopes for. Se www.Also4Me.com for å skrive ut returmerkelapp.

Resirkuleringsinformasjon -

Når et produkt skal kasseres, bør materialene inndeles etter type, slik at delene kan resirkuleres eller avhendes på en forskriftsmessig måte. Ta kontakt med lokale myndigheter vedrørende muligheter for resirkulering, eller en annen miljøvennlig måte å avhende et brukt produkt på.

NORSK

Symboler



For innendørs og utendørs bruk



Sjekk bruksanvisning på nett

Den siste versjonene av instruksjonene finner du alltid på www.Also4Me.com nettbutikken og kan skrives ut i større størrelser



Advarsel

Dette symbolet blir vist i brukerveiledningen sammen med et tall som henviser til instruksjonene under. Det gjør oppmerksom på situasjoner der produktet eller brukerens/omsorgsgerens sikkerhet kan være truet
01 = Klemfare



Forlat aldri brukeren uten tilsyn i dette produktet



Manuell rengjøring

Holdes rent for å opprettholde optimal funksjon



Kontroll



Lytt etter en klikkelyd



Vask, mild prosess, maks. 60 grader



Må ikke tørkes i tørketrommel



Må ikke strykes



Må ikke blekes



Korrekt bruk



Feil bruk

NORSK

Sikkerhet

Merker, symboler og instruksjoner som er plassert på dette produktet skal aldri tildekkes eller fjernes, og må være til stede og lett leselige i hele produktets levetid. Uleselige eller skadede merker, symboler og instruksjoner skal erstattes eller repareres umiddelbart.

Omsorgsperson

Les bruksanvisningen nøye før bruk, og oppbevar den for fremtidig referanse. Feil bruk av dette produktet kan forårsake alvorlig skade på brukeren

Bruk alltid riktig løfteteknikk og hjelpemidler for formålet

Forlat aldri brukeren uten tilsyn i dette produktet. Påse at brukeren har permanent tilsyn av en voksen

Reparasjon/utskifting må kun foretas ved hjelp av nye originale R82 reservedeler og beslag og utføres i samsvar med retningslinjene og serviceintervallene som er foreskrevet av leverandøren

Hvis du er i tvil til om at produktet er trygt å bruke, eller om noen av delene skulle svikte, skal bruk av produktet opphøre umiddelbart.

Miljø

For sikkerhets- og komfortmessige grunner skal alltid produktet flyttes vekk fra solen og avkjøles før bruk

Bruk dette produktet på en plan flate uten hindringer mens det brukes på gulvet eller når det er festet til en stol.

Bruker

Dersom brukerens vekt er nær anbefalt maks-vekt, og / eller har mange ukontrollerte bevegelser som f.eks. rokking, bør et produkt i en større størrelse med høyere maks-vekt, eller et annet R82 produkt, vurderes

Produkt

Utfør alle justeringer på produktet og dets deler og sikre at alle spenner er sikkert festet før bruk

Inspiser produktet og alle dets deler før bruk

Vær forsiktig slik at fingrene dine ikke blir klemt

Bruk aldri produktet uten puten

Dette produktet er testet for resistanse mot antenning av stoppede deler og oppfyller gjeldende krav for ISO 7176-16, EN1021-1 og EN1021-2

Dette produktet kan miste sin flammeresistente egenskaper om det blir brukt i andre produkter

Fjern alltid "A" og "B" stroppene før det brukes på gulvet

"A"-stroppene monteres på produktet kun for bæring. Plasser aldri et barn i setet mens "A"-stroppene er montert

Juster/skift ut setet etter hvert som barnet vokser

NORSK

Vedlikeholdstabell

Vedlikehold av medisinsk utstyr er eierens ansvar. Hvis det er mangelfullt vedlikehold av produktet i henhold til bruksanvisningen, kan dette ugyldiggjøre garantier knyttet til produktet. Ytterligere unnlatelse av vedlikeholdet kan påvirke den kliniske tilstanden eller sikkerheten for brukere og / eller deres omsorgspersoner.

Intervaller	Description
1. dag	Les bruksanvisningen nøye før bruk og oppbevar den på et trygt sted for fremtidig referanse
Daglig	Bruk en fuktig klut for å rengjøre produktet.
	Pass på at alt spennet er på plass og korrekt montert
	Kontroller alt utstyr og spennet for tegn på utslitte deler
Ukentlig	Tørk av alt søl og smuss fra produktet med en klut vridd opp i varmt vann og mildt vaskemiddel og tørk produktet før bruk
Månedlig	For å unngå feil må du foreta en månedlig sjekk av skallet og borrelåsen

Vask av puten i maskin

Denne puten kan vaskes ved 60 °C med mildt vaskemiddel i vaskemaskin. Ta av alle deler før du vasker puten. Rengjør alle delene separat. La produktet tørke før du bruker det igjen.

SVENSKA

Grattis till ditt köp av en ny produkt från R82, en global leverantör av hjälpmedel för funktionsnedsatta barn och ungdomar. För att till fullo kunna dra nytta av alternativen som denna produkt erbjuder rekommenderar vi att du läser denna instruktionsbok och sedan sparar eller skriver ut den för framtida bruk.

Avsedd användning

Scallop är ett enkelt, bärbart och mångsidigt stolsystem för barn som behöver extra stöd för att sitta på golvet eller på en stol. Scallop är otroligt lätt och utrustat med två handtag för enkel transport. Det kan användas både inom- och utomhus. Scallop finns i fyra storlekar, två utföranden och med två vändbara dynor. Produkten lämpar sig för barn med GMFCS-nivå 1–3 som behöver lite extra hjälp med att sitta. Produkten lämpar sig även utmärkt för barn med inlärningssvårigheter, till exempel autism, eftersom den erbjuder taktill stimulering som får barnet att känna sig tryggt och hjälper det att slappna av och koncentrera sig. Scallop består av ett flexibelt ytterhölje som ger stabilitet utan att hindra rörelserna, en snygg och bekväm dyna, två bärhandtag, två typer av bälten och två fästremmar för stolar.

Deklaration om överensstämmelse -



Den här produkten överensstämmer med kraven i direktivet 93/42/EEG, för medicintekniska produkter. CE-märkningen bortfaller om produkten byggs om, när den kombineras med en produkt från en annan tillverkare eller vid användning av andra än originaldelar från R82.

R82-garanti

R82 lämnar en 2-årsgaranti med avseende på brister som orsakats av tillverkningsfel eller bristfälligt material. Möjligheterna att utnyttja garantin kan påverkas negativt om den service och/eller det dagliga underhåll som kunden ansvarar för inte utförs i enlighet med de riktlinjer och intervall som beskrivs av leverantören och/eller redovisas i instruktionsboken. För mer information – se Also4Me.com

Garantin gäller bara om R82-produkten används i samma land som den köptes i och om produkten kan identifieras med LOT-numret på dynan. Garantin täcker inte skada genom olyckshändelse, inklusive skada orsakad av felaktig användning eller försummelse. Garantin omfattar inte förbrukningsartiklar, klädsel, som utsätts för normalt slitage och behöver bytas ut regelbundet.

Garantin blir ogiltig om andra delar än R82-delar i original används, eller om produkten inte har underhållits i enlighet med riktlinjerna i bruksanvisningen. R82 förbehåller sig rätten att granska både den produkt som garantianspråket gäller och relevant dokumentation innan garantianspråket godkänns, samt att avgöra om den defekta produkten ska repareras eller bytas ut. Det åligger kunden att returnera den vara för vilken garantin åberopas. Besök www.Also4Me.com för att skriva ut en returetikett.

Information om återvinning -



En uttjänt produkt ska plockas isär och sorteras efter materialslag så att delarna kan återvinnas eller kasseras på rätt sätt. Vänligen kontakta dina lokala myndigheter för information om möjligheterna för återvinning eller ett miljövänligt sätt att kasta använd produkt.

SVENSKA

Symboler



För inom- och utomhusbruk



Se anvisningarna

Senaste versionen av instruktionerna finns alltid tillgängliga i www.Also4Me.com-webshoppen och kan skrivas ut i större storlekar

Varning

Den här symbolen används i handboken tillsammans med ett nummer som hänvisar till instruktionerna nedan. Den uppmärksammar på situationer som kan utgöra en säkerhetsrisk för produkten, användaren eller vårdgivaren.

O1 = Risk för infångning



Lämna aldrig användaren i produkten utan tillsyn. Se alltid till att en vuxen har uppsikt över användaren



Manuell rengöring

Håll produkten ren för optimal funktion



Inspektion



Lyssna efter klickljudet



Tvättning, mildt program, max 60 grader Celsius



Torktumla inte



Stryk inte



Blek inte



Korrekt användning



Felaktig användning

SVENSKA

Säkerhet

Skyltar/etiketter, symboler och instruktioner på produkten får aldrig täckas över eller tas bort, utan måste förbli synliga och möjliga att läsa under hela produktens livslängd. Byt ut eller lappa ihop oläsliga eller skadade skyltar/etiketter, symboler och instruktioner omgående.

Vårdare

Läs igenom alla instruktioner noggrant före användning och behåll dem för framtida behov. Om produkten används felaktigt kan brukaren skadas allvarligt

Använd alltid korrekt lyftteknik och hjälpmedel som är lämpliga för ändamålet

Lämna aldrig brukaren i produkten utan uppsikt. Se till att en vuxen har ständig uppsikt

Reparationer/utbyten får bara genomföras med nya R82-reservdelar i original, och installationer måste genomföras i enlighet med de riktlinjer och serviceintervall som rekommenderas av tillverkaren

Avbryt användningen av produkten och kontakta din lokala återförsäljare så fort som möjligt om något inträffar som gör att din produkt från R82 inte känns säker eller om några delar går sönder

Miljö

Av säkerhets- och bekvämlighetsskäl måste produkten alltid flyttas från solen och tillåtas svalna innan användning

Produkten ska användas på en plan yta utan några hinder medan barnet sitter på golvet, eller kan fästas på en stol

Brukare

Om brukarens vikt ligger nära produktens maxvärden och/eller om brukaren gör många ofrivilliga rörelser, t.ex. gungar, kan det vara lämpligt att i stället välja en större storlek, som klarar av högre belastning, eller en annan produkt från R82

Produkt

Innan produkten används ska du genomföra alla lägesjusteringar på produkten och dess delar och kontrollera att alla spännen är ordentligt fastsatta.

Kontrollera produkten och alla dess delar före användning

Se till att fingrarna inte hamnar i kläm

Använd aldrig produkten utan dynan

Produkten har provats gällande antändlighet och är icke-antändlig enligt EN 1021-1, EN 1021-2 och ISO 7176-16.

Produkten kan förlora sina flammhämmande egenskaper om den används med annan dyna än originaldynan

Ta alltid bort "A" och "B"-remmarna vid användning i golvläge

"A"-remmar ska endast användas på produkten för transport. Barnet får aldrig sitta i stolen när "A"-remmarna är installerade

Anpassa/byt stolen i takt med att barnet växer

SVENSKA

Tabell för erforderligt underhåll

Underhållet av en medicinteknisk produkt är helt ägarens ansvar. Om instruktionerna gällande underhåll inte följs kan detta göra att garantin upphör att gälla. Dessutom kan underlåtenhet att underhålla produkten äventyra det kliniska tillståndet eller säkerheten för brukare och/eller vårdare.

Frekvens	Beskrivning
Första dagen	Läs igenom bruksanvisningen noggrant före användning och behåll den för framtida behov
Dagligen	Rengör produkten med en fuktig trasa.
	Se till att alla spännen sitter där de ska och har monterats på rätt sätt
	Kontrollera att inga spännen är utslitna
Varje vecka	Torka bort eventuella rester och smuts från produkten med en trasa och varmt vatten med ett mildt rengöringsmedel, och torka innan användning
Varje månad	Kontrollera ytterhöljet och kardborrfästena en gång i månaden för att undvika fel.

Tvätta dynan i maskin

Dynan kan maskintvättas i 60 °C med ett mildt tvättmedel. Ta bort alla delar innan du tvättar dynan. Rengör delarna separat. Låt produkten torka innan du använder den igen.

SUOMI

Onnitelut uuden R82 tuotteen hankinnasta -maailmanlaajuiselta lasten ja nuorten teknisten apuvälineiden toimittajalta. On suositeltavaa, että luet tämän käyttöohjeen ja tallennat tai tulostat sden tulevaa käyttöä varten, jotta voit hyödyntää kaikki tämän tuotteen tarjoamat mahdollisuudet Lukekaa tämä käyttöohje ennen käyttöä ja pitääkää se tallessa tulevaa käyttöä varten.

Käyttötarkoitus

Scallop on yksinkertainen, kannettava ja monikäyttöinen istuin lapsille, jotka tarvitsevat tukea istuessaan lattialla tai tuolissa. Scallop on erittäin kevyt ja helppo kuljettaa 2 kantokahvan ansiosta. Sitä voidaan käyttää sekä sisä- että ulkotiloissa. Scallop on saatavana 4 koko- ja 2 tyylivaihtoehtona sekä 2 käännettävällä pehmikkeellä varustettuna. Tämä tuote soveltuu lapsille, joiden GMFCS-taso on 1-3 eli lapsille, jotka tarvitsevat hieman ylimääräistä tukea istuessaan. Tämä tuote on oiva valinta myös lapsille, joilla on esimerkiksi autismin aiheuttamia oppimisvaikeuksia, koska se rauhoittaa ja rentouttaa lasta stimuloimalla tuntoaistia. Tällöin lapsen keskittymiskyky paranee. Scallopin joustava kuoriosa vakauttaa estämättä liikkumista. Pehmeuste on tyylikäs ja mukava. Kaksi kantokahvaa, kahdentyyppiset vyöt ja kaksi hihnaa tuoliin kiinnittämistä varten.

CE-todistus -

Tämä tuote täyttää 93/42/EEC lääkintälaitedirektiivin vaatimukset. CE-merkintä on poistettava jos tuotteeseen tehdään rakenteellisia muutoksia, tai käytetään yhdistellen toisen valmistajan tuotteita tai yksilöllisesti valmistettuja tuotteita, tai kun käytetään muita kuin alkuperäisiä R82-varaosia.

R82-takuu

R82 myöntää materiaali- ja valmistusvialt kattavan 2 vuoden takuun. Takuu voi raueta, jos asiakas laiminlyö velvollisuutensa huoltaa ja/tai pitää kunnossa päivittäin toimittajan ja/tai käyttöohjeessa mainittujen ohjeiden mukaan ja annettuja huoltovälejä noudattaen. Lisätietojen osalta viittaamme www.Also4Me.com

Takuu pysyy voimassa vain, jos R82:n tuotetta käytetään sen ostomaassa ja jos tuote voidaan tunnistaa sen pehmusteessa näkyvän eränumeron perusteella. Takuu ei kata vahinkovaurioita, eikä väärinkäytön tai huolimattomuuden aiheuttamia vaurioita. Takuu ei kata kuluvia osia tai verhoilua, jotka ovat alttiina normaalille kulumiselle ja jotka on ajoittain vaihdettava uusiin.

Takuu raukeaa, jos käytetään muita kuin R82:n alkuperäisiä varaosia tai tuotetta ei hoideta kunnossapitotaulukossa kuvatulla tavalla. R82 varaa oikeuden tarkastaa takuuvaatimuksen kohteena oleva tuote ja asiaankuuluva dokumentaatio ennen takuuvaatimukseen suostumista ja tehdä päätös siitä, vaihdetaanko viallinen tuote uuteen vai korjataanko se. Takuuvaatimuksen kohteena olevan tuotteen palauttaminen ostopaikan osoitteeseen on asiakkaan vastuulla. Asiakkaan velvollisuus on palauttaa tuote takuuhuoltoon varten. Voit tulostaa palatusosoitelapun www.Also4Me.com-palvelussa.

Kierrätys -

Tuotteen saavutettua lopullisen käyttöiän, materiaaliosat tulee erotella erikseen kierrätystä tai hävitystä varten. Ota yhteyttä lähimpään ympäristöpisteeseen, varmistaaksesi materiaalin oikean jätemääräysten mukaisen kierrätyksen.

SUOMI

Symbolit



Käyttö sisä- ja ulkotiloissa



Lisäohjeet

Uusimmat ohjeet ovat aina saatavana www.Also4Me.com-sivustossa. Ne voidaan tulostaa suuri-koisina.



Varoitus

Tämä symboli näkyy käyttöohjeessa yhdessä numeron kanssa, joka viittaa jäljempänä näkyviin ohjeisiin. Sen avulla kiinnitetään huomiota tilanteisiin, joissa tuote tai käyttäjän tai hoitajan turvallisuus voi vaarantua.

O1 = Juuttumisvaarat



Älä jätä käyttäjää ilman valvontaa. Aikuisen on valvottava jatkuvasti.



Manuaalinen puhdistus

Puhtaanapito ylläpitää optimaalisen toiminnan



Tarkastaminen



Kuuntele napsahtavaa ääntä



Hienopesu enintään 60 asteessa.



Ei saa kuivata kuivausrummussa.



Ei saa silittää.



Valkaisu kielletty.



Oikea käyttö



Virheellinen käyttö

SUOMI

Turvallisuus

Tuotteen merkkejä, symboleja ja ohjeita ei saa peittää tai siirtää, ja ne tulee olla selkeästi esillä ja luettavissa koko tuotteen käyttöajan ajan. Vaihda tai korjaa välittömästi epäselvät tai vahingoittuneet merkit, symbolit ja ohjeet.

Huoltaja

Lukekaa kaikki ohjeet ennen käyttöä ja pitäkää ne tallessa tulevaa käyttöä varten. Tuotteen vääränlainen käyttö voi aiheuttaa käyttäjälle vakavan vamman

Käytä aina tarkoitukseen sopivaa nostotekniikkaa ja apuvälinettä

Älä milloinkaan jätä lasta ilman valvontaa tähän tuotteeseen. Lapsen tulee aina olla aikuisen valvonnassa

Korjattaessa saa käyttää vain uusia, alkuperäisiä R82-varaosia ja kiinnikkeitä. Toimitajan ohjeita ja huoltovälejä täytyy noudattaa.

Mikäli R82 tuotteessa on ongelma tai mikä tahansa osa on rikkoonnut, lopettakaa tuotteen käyttö heti ja ottakaa välittömästi yhteyttä paikalliseen edustajaan

Ympäristö

Turvallisuuden ja mukavuuden vuoksi siirrä tuote pois auringosta ja viilennä tuote ennen käyttöä

Kun lapsi istuu lattialla tai tämä tuote on kiinnitetty tuoliin, alustan täytyy olla tasainen eikä esteitä saa olla

Käyttäjä

Jos käyttäjä on lähellä maksimiarvoja ja/tai hänellä on runsaasti hallitsemattomia liikkeitä esim.huojumista, tulee harkita suurempaa kokoa R82 tuotteesta

Tuote

Kun tuotteen ja sen osien asento säädetään, ennen käyttöä on varmistettava, että kaikki soljet on kiinnitetty tukevasti

Tarkasta tuote ja kaikki sen osat ennen käyttämistä

Varo, etteivät sormesi joudu jumiin tai puristuksiin

Älä koskaan käytä tuotetta ilman pehmustusta.

Tämän tuotteen syttymättömyys on testattu syttymättömällä tasolla ISO 7176-16, EN1021-1 ja EN1021-2-määräysten mukaisesti

Tämä tuote voi menettää tulenkestävyyssominaisuutensa, jos sitä käytetään yhdessä muun kuin alkuperäisen R82-pehmusteen kanssa.

Irrota aina hihnat A ja B ennen lattialla istumiseen käyttämistä.

A-hihnat kiinnitetään tuotteeseen vain kantamista varten. Älä aseta lasta istuimeen, jos A-hihnat on kiinnitetty siihen.

Säädi istuinta, kun lapsi kasvaa

SUOMI

Taulukko kunnossapidon vastuista

Tämän lääkintälaitteen kunnossapitovastuu on laitteen omistajalla. Laitteen ohjeistuksen mukaisen kunnossapidon laiminlyönti voi aiheuttaa takuun mitätöinnin. Lisäksi kunnossapidon laiminlyönti voi vaarantaa laitteen tai käyttäjän ja/tai huoltajan turvallisuutta.

Aikaväli	Toimenpide
1.päivänä	Lue käyttöohjeet huolellisesti ennen käyttöä ja säilytä ohjeet tulevaa käyttöä varten
Päivittäin	Puhdista tuote kostealla liinalla
	Huolehdi, että kaikki soljet ovat paikoillaan ja kunnolla kiinni
	Tarkista kaikki ja soljet, ettei ole kulumisen merkkejä
Viikoittain	Pyöhi lika pois tuotteesta lämpimällä vedellä ja miedolla pesuaineella kostutetulla kankaalla. Kuivaa ennen käyttämistä.
Kuukausittain	Tarkista kuoriosa ja tarranauha kuukausittain vikaantumisen välttämiseksi.

Pehmustuksen peseminen pesukoneessa

Pehmustuksen voi pestä pyykinpesukoneessa 60 asteen lämpötilassa miedolla pesuaineella. Poista kaikki osat ennen pehmustuksen pesemistä. Puhdista osat erikseen. Anna tuotteen kuivua ennen sen käyttämistä uudelleen..

ESPAÑOL

Agradecemos que haya elegido un nuevo producto de R82 – un proveedor mundial en ayudas y aparatos técnicos para niños y jóvenes con necesidades especiales. Para aprovechar al máximo todas las opciones que ofrece este producto recomendamos leer esta guía y guardarla o imprimirla para consultas futuras.

Uso previsto

Scallop es una solución de asiento simple, portátil y versátil para niños que requieren un apoyo adicional mientras están sentados en el suelo o en la silla. Scallop tiene 2 asas y es muy ligero y fácil de transportar. Está destinado a uso exterior e interior. Scallop está disponible en 4 tamaños, 2 modelos y 2 cojines reversibles. Este producto es adecuado para niños con nivel 1-3 de GMFCS (sistema de clasificación de la función motora gruesa) que necesitan un poco de ayuda adicional cuando están sentados. También es ideal para niños con discapacidades de aprendizaje como el autismo, porque proporciona la estimulación táctil que ayuda a tranquilizar al niño y le permite relajarse y concentrarse en el producto. Scallop consta de una carcasa flexible que da estabilidad sin impedir el movimiento, un cojín elegante y cómodo, 2 asas, 2 tipos de correas y 2 arneses para sillas.



Declaración de Conformidad -

Este producto cumple con los requisitos establecidos en las Directivas 93/42/CEE del Reglamento de Dispositivos Médicos. La distinción CE deberá ser retirada en caso de modificarse el producto cuando se utiliza en combinación con productos de otros fabricantes o cuando se utilizan piezas de repuesto y accesorios distintos a los originales de R82.

Garantía R82

R82 ofrece una garantía de 2 años contra defectos de fabricación y de materiales. La garantía perderá su validez si el cliente no realiza correctamente el servicio y/o mantenimiento diario de acuerdo a las instrucciones proporcionadas y los intervalos de mantenimiento indicados por el proveedor y/o definidos en la Guía del usuario. Encontrará más información para descargar en la página de inicio de Also4Me.com

La garantía solo será válida si el producto de R82 se usa en el mismo país donde fue Adquirido y si este puede identificarse por el número de LOTE del cojín. La garantía no cubre los daños accidentales, incluyendo los daños ocasionados por el mal uso o negligencia. La garantía no se extiende en los artículos de consumo como la tapicería, que están sujetos a un desgaste normal y necesitan ser reemplazados periódicamente.

La garantía perderá su validez y quedará anulada si emplean piezas no originales de R82 o si el producto no se mantiene del modo indicado en la tabla de tareas de mantenimiento. R82 se reserva el derecho de inspeccionar el producto reclamado y de la documentación pertinente antes de aceptar la reclamación de la garantía, para decidir sobre si es necesario reparar el producto defectuoso. El cliente se responsabilizará de devolver el artículo sobre el que ha realizado la reclamación de garantía. Visite www.Also4Me.com para imprimir la etiqueta de devolución.



Desecho y reciclaje -

Cuando este producto llegue al término de su vida útil, deben de separarse las partes del mismo según el tipo de material para poder ser reciclados o desechados correctamente. Para obtener información acerca de cómo reciclar su producto de manera respetuosa con el medio ambiente, por favor, contacte con las autoridades locales.

ESPAÑOL

Símbolos



Para uso en interiores y exteriores



Consulte las instrucciones

La versión más actualizada de las instrucciones siempre están disponibles en el la tienda web de www.Also4Me.com y pueden imprimirse en formatos más grandes.



Advertencia

Este símbolo aparece en la Guía del usuario junto con un número de referencia a las siguientes instrucciones. Llama la atención sobre situaciones en las que el producto o el usuario o la seguridad del cuidador pueda estar en peligro

01 = Riesgos de atrapamiento



No dejar nunca al usuario desatendido. Mantenerlo siempre bajo la supervisión de un adulto.



Limpieza manual

Mantenga la limpieza para conservar el funcionamiento óptimo del producto



Inspección



Escuche el clic



Lavar con agua templada a 60 °C como máximo



No secar en secadora



No planchar



No usar lejía



Uso correcto



Uso incorrecto

ESPAÑOL

Seguridad

Los signos, símbolos e instrucciones colocados en este producto no deben ser cubiertos o retirados y deben permanecer presentes y fácilmente legibles a lo largo de toda la vida útil del producto. Reemplace o repare de inmediato los signos ilegibles o dañados, los símbolos y las instrucciones.

Cuidador

Lea atentamente todas las instrucciones antes de usar el producto y consérvelas para futuras referencias. El uso incorrecto de este producto puede causar lesiones graves al usuario

Use siempre las técnicas correctas de levantamiento y las ayudas para este fin

Nunca desatienda al usuario de este producto. Garantice la permanente supervisión de un adulto

Cuando sea necesario reparar el producto o sustituir piezas del mismo, deberán emplearse exclusivamente accesorios y piezas de repuesto nuevas originales de R82 y realizarse del modo indicado en las instrucciones y con la frecuencia indicada por el proveedor

Si tiene alguna duda sobre la continuación del uso seguro del producto de R82 o si alguna pieza falla, deje de usar el producto de inmediato

Medio ambiente

Para garantizar la seguridad y la comodidad, mantenga el producto lejos del sol y déjelo enfriar antes de su uso

Utilice este producto sobre una superficie plana, sin que exista ningún obstáculo sobre el suelo o en la silla donde se coloca el producto

Usuario

Si el usuario está cerca del límite de carga máximo y/o tiene muchos movimientos involuntarios, p.e. balanceos, será conveniente considerar otro producto de R82 con un tamaño más grande y un máximo superior

Producto

Antes de usarlo, realice todos los ajustes de colocación del producto y de sus piezas, y asegúrese de que todas las hebillas estén bien abrochadas

Inspeccione el producto y todas sus piezas antes de usarlo

Tenga cuidado de no pillarse los dedos

No usar nunca el producto sin cojín

Este producto ha sido sometido a pruebas de resistencia a la ignición conforme a la norma ISO 7176-16, EN1021-1 y EN1021-2

El producto podría perder sus características de resistencia al fuego si se utiliza otro cojín distintos al original

Retirar siempre las correas "A" y "B" antes de usar el producto para sentarse en el suelo

Las correas "A" deben montarse en el producto solo para su transporte. No colocar nunca al niño en el asiento con las correas "A" aún montadas

Ajuste o cambie el asiento a medida que el niño crece

ESPAÑOL

Mantenimiento

El mantenimiento de un dispositivo médico es responsabilidad total del propietario de ese dispositivo. En caso de no mantener un dispositivo de acuerdo con las instrucciones la garantía del mismo puede quedar invalidada. Además, la falta de mantenimiento de un dispositivo puede poner en peligro el estado clínico o la seguridad de los usuarios y/o de sus cuidadores.

Frecuencia	Descripción
1r Día	Lea atentamente las instrucciones de uso (IFU) antes de usar el producto y consérvelas en un lugar seguro para futuras referencias
Diariamente	Utilice un paño húmedo para limpiar el producto
	Asegúrese de que todas las hebillas estén en su lugar y colocadas correctamente
	Revise todos los accesorios y hebillas para detectar signos de desgaste en las piezas
Semanalmente	Limpia la suciedad y cualquier residuo del producto con un trapo humedecido en agua caliente y un detergente suave, y secar antes de usarlo de nuevo
Mensualmente	Para evitar averías, realizar mensualmente un control general del armazón y el velcro.

Lave el cojín en la lavadora

El cojín se puede lavar a 60 °C en lavadora con un detergente suave. Quitar todas las piezas desmontables antes de lavar el cojín. Limpiar las piezas por separado. Dejar secar el producto antes de volver a usarlo.

FRANÇAIS

Félicitations pour l'acquisition de notre nouveau produit R 82- fabricant mondialement reconnu pour ses solutions techniques d'aides et matériel destiné aux enfants et adolescents handicapés. Afin de pleinement bénéficier des possibilités offertes par ce produit, il est recommandé de lire ce guide, puis de l'enregistrer ou de l'imprimer comme référence.

Utilisation prévue

Le Scallop est une solution d'assise simple, portable et versatile pour les enfants qui ont besoin d'un soutien supplémentaire quand ils sont assis sur le sol ou sur une chaise. Extrêmement léger, il est facile à transporter à l'aide de deux poignées de transport. Il peut être utilisé aussi bien à l'intérieur qu'à l'extérieur. Il est proposé en quatre tailles, deux styles et avec deux coussins réversibles. Ce produit convient aux enfants GMFCS de niveaux 1 à 3, et aux enfants qui ont besoin d'un soutien supplémentaire en position assise. Il est aussi parfaitement adapté à ceux ayant des troubles de l'apprentissage comme l'autisme car il fournit une stimulation tactile qui rassure l'enfant et lui permet de se détendre et de se concentrer dans le produit. Le modèle Scallop comporte un revêtement flexible qui assure la stabilité sans entraver le mouvement, un coussin élégant et confortable, deux poignées de transport, deux types de ceintures et deux sangles de fixation pour une chaise.



Déclaration de Conformité -

Ces produits sont conformes à la directive 93/42/EEC. Le marquage CE doit être retiré en cas de modification du produit, lorsque le produit est utilisé en combinaison du produit d'un autre fabricant ou lorsque des pièces détachées ou adaptations non originales R82 sont ajoutées.

Garantie R82

R82 offre une garantie de deux ans contre les défauts de fabrication et de matériaux. La garantie peut être rendue caduque si la responsabilité du client consistant en un entretien et/ou une maintenance quotidienne n'est pas exécutée conformément aux instructions et aux intervalles prescrits par le fournisseur et/ou indiqués dans le guide de l'utilisateur. Pour plus d'informations, nous nous reportons à Also4Me.com

La garantie ne peut être appliquée que si le produit R82 est utilisé dans le pays où il a été acheté et s'il peut être identifié par le numéro de série sur le coussin. La garantie ne couvre pas les avaries accidentelles, notamment celles provoquées par une mauvaise utilisation ou par négligence. La garantie ne s'étend pas aux pièces d'usure comme ou bien le revêtement du produit qui soumis à une utilisation normale doivent être changés régulièrement

La garantie est nulle est non avenue si des pièces R82 non d'origine sont utilisés, ou si le produit n'a pas été entretenu conformément au tableau des Responsabilités de maintenance. R82 se réserve le droit d'inspecter le produit, objet d'une réclamation, ainsi que de s'informer sur les conditions d'utilisation de ce dernier, avant d'agréer une prise en charge sous garantie et de décider s'il convient de remplacer ou réparer le produit défectueux. Il incombe au client de retourner l'article sur lequel porte la réclamation. Consultez le site suivant: www.Also4Me.com pour imprimer une étiquette de retour.



Information concernant le recyclage -

Lorsqu'un produit a atteint sa fin de vie, il doit être démantelé par type de matériau constituant, afin que chaque partie soit recyclée ou correctement jetée. Pour toute information sur le recyclage ou la mise au rebut de ce produit, contacter le service de la mairie compétent, et/ou le service local d'élimination des déchets.

FRANÇAIS

Symboles



Utilisation intérieur et extérieur



Se reporter aux instructions / consulter les instructions

La dernière version des instructions est toujours disponible sur le site Web www.Also4Me.com et peut être imprimée en tailles plus larges



Avertissement

Ce symbole apparaît dans le guide de l'utilisateur avec un numéro faisant référence aux instructions ci-dessous. Il attire l'attention sur les situations dans lesquelles la sécurité du produit ou de l'utilisateur ou du soignant peut se trouver compromise

01 = Risques de coincement



Ne laissez jamais l'utilisateur sans surveillance. Veillez à ce qu'un adulte soit toujours présent.



Nettoyage manuel

Nettoyer régulièrement ce produit pour assurer une utilisation optimale



Inspection



Écoutez le déclic



Lavage, programme doux, maximum 60° Celsius



Sèche-linge interdit



Repassage interdit



Javel interdite



Utilisation correcte



Utilisation incorrecte

FRANÇAIS

Sécurité

Les pictogrammes et les symboles, indiqués sur ce produit ne doivent en aucun cas être masqués ou retirés et doivent restés présents et clairement lisibles durant toute la durée de vie du produit. Ces symboles ou instructions doivent être immédiatement remplacés en cas de destruction ou d'illisibilité.

Accompagnant

Lire soigneusement la notice d'utilisation (NU) avant utilisation et la ranger dans un endroit sécurisé pour s'y référer ultérieurement

Toujours utiliser des aides et techniques de transfert adéquates

Ne jamais laisser un usager de ce produit sans surveillance. S'assurer d'une supervision permanente par un adulte

Les réparations/remplacements doivent être faits uniquement avec des pièces et fixations d'origine R82, et doivent être réalisées conformément aux instructions et intervalles de service indiqués par le fournisseur

En cas de doute sur la sécurité lors de l'utilisation de votre produit R82, ou en cas de défautuosité, Il est conseillé d'arrêter immédiatement l'utilisation de l'appareil.

Le milieu

Pour la sécurité et le confort de l'utilisateur, le produit doit être mis à l'ombre afin de permettre son refroidissement avant l'utilisation

Utilisez ce produit sur une surface plane, dépourvue d'obstacles, quand il est utilisé pour s'asseoir sur le sol ou fixé à une chaise.

Utilisateur

Si l'utilisateur à un poids proche de l'indication de charge maximum du produit, et s' il est sujet a beaucoup de mouvement involontaires il est préférable de prendre le modèle avec indication de charge supérieure ou un autre produit R82 plus adapté

Produit

Effectuez tous les réglages de position sur le produit et les pièces, et vérifiez que toutes les boucles sont bien serrées avant usage

Inspectez le produit et toutes ses pièces avant usage

Veillez à ne pas vous faire pincer/coincer les doigts

Ne jamais utiliser le produit sans coussin

Ce produit a été testé pour la résistance à l'inflammation au niveau zéro inflammation conformément à ISO 7176-16, EN1021-1 et EN1021-2

Le produit peut perdre ses caractéristiques de résistance aux flammes s'il est utilisé avec un coussin autre que celui d'origine

Toujours retirer les sangles « A » et « B » avant utilisation pour une assise sur le sol

Les sangles « A » peuvent uniquement être montées sur le produit pour le transport Ne jamais installer un enfant dans le siège quand les sangles « A » sont montées

Ajustez/changez le siège au fur et à mesure que l'enfant grandit

FRANÇAIS

Tableau de responsabilités de Maintenance

La maintenance d'une aide technique médicale est pleinement sous la responsabilité du propriétaire de ce produit. La garantie appliquée au produit peut être invalidée au cas où l'entretien et la maintenance n'ont pas été accomplis de façon conforme à la notice d'instruction. De plus un défaut de maintenance peut compromettre les conditions cliniques ou la sécurité des usagers et/ou de leurs assistants.

Fréquence	Description
1er jour	Lire soigneusement la notice d'utilisation (NU) avant utilisation et la ranger dans un endroit sécurisé pour s'y référer ultérieurement
Qotidiennement	Utilisez un chiffon humide pour nettoyer le produit
	Faire attention a ce que toutes les boucles soient en place et correctement fixées
	Vérifier qu'il n'y ait pas de traces d'usure sur toutes les boucles
De façon hebdomadaire	Éliminer toute trace de résidu ou de poussière de ce produit avec un chiffon et de l'eau tiède ainsi qu'un détergent doux et sécher avant utilisation
Mensuellement	Pour éviter les défaillances, procéder à une vérification générale mensuelle du revêtement et du système Velcro

Nettoyage du coussin en machine

Ce coussin peut être lavé à 60° C en machine avec une lessive douce. Déposer toutes les pièces avant de laver le coussin. Nettoyer les pièces séparément. Laisser sécher le produit avant de le réutiliser.

ITALIANO

Vi ringraziamo per aver scelto questo prodotto della ditta R82, fornitore a livello mondiale di ausili tecnici ed apparecchi per bambini e ragazzi con bisogni speciali. Per poter approfittare al meglio di tutti i vantaggi offerti da questo prodotto si prega di leggere questa guida e stamparla per consultarla in futuro.

Destinazione d'uso

Scallop è una soluzione per seduta semplice, portatile e versatile per bambini che necessitano di un supporto supplementare per stare seduti sul pavimento o su una sedia. Scallop è estremamente leggero e facile da trasportare grazie alle 2 maniglie per il trasporto. Può essere utilizzato sia all'interno che all'aperto. Scallop è disponibile in 4 misure, 2 stili e con 2 tipi di cuscini reversibili. Questo prodotto è idoneo per bambini con livelli GMFCS da 1 a 3 che necessitano di un piccolo aiuto supplementare per stare seduti. Questo prodotto è perfetto anche per bambini con difficoltà di apprendimento come l'autismo, poiché fornisce una stimolazione tattile che contribuisce a rassicurare il bambino e gli consente di rilassarsi e di concentrarsi. Scallop è realizzato con un guscio flessibile che fornisce stabilità senza ostacolare i movimenti, è dotato di un elegante e comodo cuscino, 2 maniglie per il trasporto, 2 tipi di cinture e 2 cinghie di fissaggio alla sedia.

Dichiarazione di conformità -



Questo prodotto è conforme ai requisiti della direttiva sui dispositivi medici (93/42/CEE). Il marchio CE deve essere rimosso quando il prodotto viene modificato, quando viene utilizzato in combinazione con altri prodotti di un'azienda diversa o quando si usano ricambi e accessori non originali R82.

R82 Warranty

R82 offre una garanzia di 2 anni sui difetti nei materiali e nella lavorazione. La garanzia può decadere se la responsabilità del cliente relativa a una cura e/o la manutenzione giornaliera non viene effettuata secondo le linee guida e gli intervalli prescritti da parte del fornitore e/o indicati nella guida per l'utente manuale. Per ulteriori informazioni, fare riferimento alla homepage Also4Me.com

La garanzia è valida solo se il prodotto R82 è in uso nello stesso paese in cui è stato acquistato e se il prodotto può essere identificato dal numero di serie sul cuscino. La garanzia non copre i danni accidentali, compresi i danni causati da uso improprio o negligenza. La garanzia non si estende alle parti consumabili, come pneumatici o le imbottiture, che sono soggetti a normale usura e necessitano di sostituzioni periodiche.

La garanzia è nulla se non vengono utilizzate parti originali R82, o se la manutenzione del prodotto non è stata effettuata seguendo la Tabella di manutenzione e responsabilità. R82 si riserva il diritto di ispezionare il prodotto del reclamo e la relativa documentazione prima di accettare la richiesta di garanzia e di decidere se sostituire o riparare il prodotto difettoso. Il cliente è responsabile per la restituzione del prodotto per il quale viene richiesto reclamo. Visitare www.Also4Me.com per stampare un'etichetta di restituzione.

Smaltimento -



Quando un prodotto raggiunge la fine della sua vita, deve essere separato in base al tipo di materiali che lo compongono, in modo che le parti possano essere riciclate o smaltite correttamente. Si prega di contattare e chiedere informazioni alle autorità locali relativamente alle opzioni disponibili per il riciclaggio nel rispetto dell'ambiente.

ITALIANO

Simboli



Per uso interno ed esterno



Leggere le istruzioni

La versione più recente delle istruzioni è sempre disponibile sul negozio virtuale www.Also4Me.com e può essere stampata in dimensioni maggiori



Avvertenza

Questo simbolo viene utilizzato nel Manuale Utente con un numero di riferimento alle istruzioni riportate di seguito. Richiama l'attenzione alle situazioni in cui la sicurezza del prodotto, dell'utente o dell'operatore potrebbe essere in pericolo

01 = Pericolo di incaastro



Non lasciare mai l'utente da solo. Assicurare una supervisione costante da parte di un adulto.



Pulizia maniale

Mantenere pulito per mantenere un funzionamento ottimale



Ispezione



Attendere che venga emesso un clic



Lavaggio, ciclo delicato, massimo 60 gradi Celsius



Non usare asciugatrice



Non stirare



Non candeggiare



Uso corretto



Uso errato

ITALIANO

Sicurezza

Segni, simboli e istruzioni poste su questo prodotto non devono mai essere coperti o rimossi e devono rimanere presenti e chiaramente leggibili per l'intera vita del prodotto. Sostituire o riparare immediatamente segni, simboli e istruzioni illeggibili o danneggiati.

Assistente

Leggere attentamente le istruzioni prima dell'uso e conservarle per riferimento futuro. L'uso non corretto di questo prodotto può causare gravi lesioni per l'utente

Usare sempre le tecniche di sollevamento corrette e gli aiuti per questo scopo

Non lasciare mai incustodito l'utente su questo prodotto. Garantire una supervisione continua da parte di un adulto

Riparazioni e sostituzioni devono essere effettuate utilizzando soltanto ricambi e accessori nuovi e originali R82, e devono essere realizzate in conformità con le linee guida e gli intervalli di manutenzione prescritti dal fornitore

In caso di dubbi relativamente ad un utilizzo in sicurezza continua del prodotto R82 o se qualsiasi sua parte dovessero rompersi, smettere di usare il prodotto immediatamente.

Ambiente

Ai fini della sicurezza e comfort, tenere sempre il prodotto lontano dal sole e lasciarlo raffreddare prima dell'uso

Utilizzare questo prodotto su una superficie piana priva di ostacoli in caso di seduta sul pavimento oppure quando fissato a una sedia.

Utente

Se l'utente ha peso vicino alla portata massima e/o compie molti movimenti involontari, come ad esempio un dondolio, è consigliato utilizzare il prodotto in una misura più grande e con portata massima più elevata, o considerare un diverso prodotto R82

Prodotto

Prima dell'uso effettuare tutte le regolazioni della posizione del prodotto e delle parti e assicurarsi che tutte le fibbie siano fissate in modo sicuro

Ispezionare il prodotto e tutte le sue parti prima dell'uso

Fare attenzione alle dita affinché non rimangano intrappolate/schiacciate

Non utilizzare mai il prodotto senza cuscino

Questo prodotto è risultato ignifugo in conformità agli standard ISO 7176-16, EN1021-1 e EN1021-2

Questo prodotto potrebbe perdere le proprie caratteristiche ignifughe se usato con prodotti diversi dal cuscino originale

Rimuovere sempre le cinghie "A" e "B" prima di usare per sedersi sul pavimento

Le cinghie "A" devono essere montate solo per il trasporto del prodotto. Non posizionare mai un bambino sulla seduta con le cinghie "A" montate

Regolare/sostituire la seduta secondo la crescita del bambino

ITALIANO

Tabella di manutenzione e responsabilità

La manutenzione di un dispositivo medico è completa responsabilità del proprietario del dispositivo. La mancata manutenzione del dispositivo in conformità con le istruzioni può invalidare la garanzia del dispositivo. Inoltre, la non corretta manutenzione del dispositivo può compromettere la salute o la sicurezza degli utenti e/o dei loro accompagnatori.

Frequenza	Descrizione
Primo Giorno	Leggere le istruzioni per l'uso (IFU) attentamente prima dell'utilizzo e conservarle in un luogo sicuro per future consultazioni
Quotidiana	Pulire il prodotto con un panno umido.
	Assicurarsi che tutti i fibbie siano a posto e montati correttamente
	Controllare che non ci siano segnali di parti usurate in tutti i raccordi e le fibbie
Settimanale	Rimuovere residui o sporco dal prodotto usando un panno con acqua calda e un detergente delicato; asciugare prima dell'uso
Mensile	Per evitare danni, effettuare mensilmente un controllo generale del guscio e del Velcro

Lavaggio del cuscino in lavatrice

Il cuscino può essere lavato a 60 °C in lavatrice utilizzando un detergente delicato. Rimuovere tutte le parti prima del lavaggio del cuscino. Pulire le parti separatamente. Lasciar asciugare il prodotto prima di riutilizzarlo.

PORTUGUÊS

Parabéns por adquirir o seu novo produto R82 - um fornecedor internacional de instrumentos e aparelhos técnicos auxiliares para crianças e jovens com necessidades especiais. Para beneficiar totalmente das opções oferecidas por este produto, recomendamos que leia este guia e, depois, o salve ou o imprima para futura consulta.

Utilização a que se destina

Scallop é uma solução simples, portátil e versátil para as crianças que requerem apoio extra enquanto estão sentadas no chão ou numa cadeira. Scallop é extremamente leve e fácil de transportar pelas 2 alças. Pode ser utilizado em interiores e exteriores. Scallop está disponível em 4 tamanhos, 2 estilos e 2 almofadas reversíveis. Este produto adequa-se a crianças com GMFCS de nível 1-3, crianças que requerem ajuda adicional enquanto estão sentadas. Este produto é também ótimo para crianças com dificuldade de aprendizagem, como é o caso do autismo, visto proporcionar estimulação tátil, ajudando a criança a tranquilizar-se e permitindo-lhe relaxar e concentrar-se no produto. Scallop é constituído por uma estrutura flexível em forma de concha que oferece estabilidade sem impedir o movimento, uma almofada confortável e elegante, 2 alças para transporte, 2 tipos de cintos e 2 faixas para fixação numa cadeira.



Declaração de conformidade -

Este produto cumpre os requisitos da Diretiva de Dispositivos Médicos (93/42/EEC). A marcação CE tem de ser removida se o produto for reconstruído, quando utilizado em combinação com produto de outro fabricante ou quando se utilizar peças ou encaixes originais da R82.

PT

Garantia R82

A R82 oferece garantia de 2 anos contra defeitos de fabricação e de materiais. A garantia será afetada de forma adversa se o cliente não cumprir a sua responsabilidade de reparar e/ou realizar a manutenção diária de acordo com as orientações e os intervalos determinados pelo fornecedor e/ou dispostos no User Guide (guia do utilizador). Para maiores informações, consultamos a página inicial da Also4Me.com

Esta garantia apenas se aplica se o produto R82 for utilizado no mesmo país onde foi adquirido e se o produto puder ser identificado pelo seu número de LOT indicado na almofada. A garantia não cobre danos acidentais, incluindo danos provocados por utilizações indevidas ou por atos de negligência. A garantia não é extensível a consumíveis, por exemplo artigos estofados, que estão sujeitos ao desgaste normal através do seu uso e que precisam de ser periodicamente substituídos.

A garantia é nula e fica sem efeito se forem utilizadas outras peças que não sejam peças originárias da R82, ou se o produto não for conservado de acordo com o quadro com as responsabilidades em termos de manutenção. A R82 reserva-se o direito de inspecionar o produto reclamado e a documentação relevante antes de aceitar a reivindicação de garantia, e de decidir se deve substituir ou reparar o produto com defeito. É responsabilidade do cliente devolver o produto reivindicado. Visite www.Also4Me.com para imprimir o rótulo de devolução.



Eliminação -

Quando um produto atinge o fim do seu tempo de vida útil, este deve ser separado por tipo de materiais para que as peças possam ser recicladas ou eliminadas corretamente. Queira contactar as suas autoridades locais para se informar das opções disponíveis para reciclagem de forma a ser um procedimento ecológico.

PORTUGUÊS

Símbolos



Para utilização em interiores e exteriores



Leia as instruções

As últimas versões das instruções estão sempre disponíveis na loja Web www.Also4Me.com e podem ser impressas em tamanhos maiores



Aviso

Este símbolo aparece no Guia do Utilizador juntamente com um número a remeter para as instruções abaixo. Chama a atenção para situações em que possa estar em risco a segurança do produto, do utilizador ou do prestador de cuidados.

01 = Riscos de armadilha



Nunca deixe o usuário sozinho. Assegure constante supervisão por um adulto



Limpeza manual

Mantenha o produto limpo para conservar o bom funcionamento



Inspeção



Ouvir o som de clique



Lavagem, programa suave, máximo 60 graus Celsius



Não utilizar máquina de secar



Não passar a ferro



Não utilizar lixívia



Uso correto



Uso incorreto

PORTUGUÊS

Segurança

Os sinais, os símbolos e as instruções existentes neste produto não podem ser cobertos ou removidos e têm de permanecer bem legíveis ao longo de todo o tempo de vida útil do produto. Substitua ou repare imediatamente os sinais, os símbolos e as instruções ilegíveis ou danificados.

Prestador de cuidados

Leia todas as instruções atentamente antes de utilizar o produto e conserve-as para futura consulta. A utilização incorreta deste produto pode provocar ferimentos graves ao utilizador

Utilize sempre as técnicas de elevação corretas e os aparelhos auxiliares para este efeito

Nunca deixe o utilizador desacompanhado com este produto. Assegure a permanente supervisão por um adulto

É imperativo realizar os trabalhos de reparação/substituição com base na utilização de novas peças sobresselentes e ferragens originárias da R82 e de acordo com as orientações e os intervalos de manutenção determinados pelo fornecedor

Se tem dúvidas relativas à segurança em continuar a utilizar o seu produto R82 ou se alguma das peças falhar, pare de utilizar este produto imediatamente.

Ambiente

Por razões de segurança e conforto, afaste sempre o produto do sol e deixe-o arrefecer antes de voltar a utilizá-lo

Utilize este produto numa superfície plana sem quaisquer obstáculos durante o tempo que a criança estiver sentada no chão ou quando estiver montado numa cadeira.

Utilizador

Se o utilizador se aproximar do peso máximo e/ou fizer muitos movimentos involuntários como, por exemplo, balançar, deve considerar-se um tamanho maior que suporte mais peso ou um produto R82 diferente

Produto

Para o seu posicionamento, realize todos os ajustes no produto e nos componentes e assegure-se de que todas as fivelas estão bem apertadas antes de utilizá-lo

Inspeccione o produto e todos os seus componentes antes de utilizá-lo

Tenha cuidado para não deixar que os seus dedos fiquem presos

Nunca utilize o produto sem a almofada

Este produto é testado para resistência à ignição e não ignição em acordo com a ISO 7176-16, EN1021-1 e EN1021-2

O produto pode perder as suas características de resistência às chamas se forem utilizadas almofadas que não sejam originárias

Remova sempre as faixas "A" e "B" antes de utilizar para sentar no chão

As faixas "A" só devem ser montadas no produto para efeitos de transporte. Nunca coloque uma criança no assento enquanto as faixas "A" estiverem montadas

Ajuste/mude de assento à medida que a criança cresce

PORTUGUÊS

Quadro com as responsabilidades em termos de manutenção

A manutenção de um dispositivo médico é da total responsabilidade do proprietário desse dispositivo. A não realização da manutenção de um dispositivo de acordo com as instruções pode invalidar a garantia sobre o dispositivo. Além disso, se não realizar a manutenção de um dispositivo, poderá comprometer a condição clínica ou a segurança dos utilizadores e/ou seus prestadores de cuidados.

Frequência	Descrição
Primeiro dia	Leia as instruções de utilização (IFU) atentamente antes de utilizar o produto e guarde-as em local seguro para futura consulta
Diariamente	Utilize um pano húmido para limpar o produto
	Certifique-se de que todos os fivelas estão no sítio e corretamente engatados
	Verifique em todas as e fivelas se há peças com sinais de desgaste
Semanalmente	Limpe qualquer resíduo e sujidade do produto com um pano humedecido com água quente e detergente suave e seque-o antes de utilizá-lo
Mensalmente	Para evitar falhas, realize mensalmente uma verificação geral à estrutura em forma de concha e ao velcro

Lavar a almofada na máquina

Esta almofada pode ser lavada à máquina a 60 °C com um detergente de roupa suave. Remova todos os componentes antes de lavar a almofada. Limpe os componentes à parte. Deixe o produto secar antes de voltar a utilizá-lo.

PORTUGUÊS DO BRASIL

Parabéns por comprar o nosso novo produto da R82, um fornecedor mundial de assistências técnicas e aparelhos para crianças e adolescentes com necessidades especiais. Para beneficiar totalmente das opções oferecidas por este produto, recomendamos que leia este guia e, depois, o salve ou o imprima para futura consulta.

Utilização a que se destina

Scallop é uma solução simples, portátil e versátil para as crianças que requerem apoio extra enquanto estão sentadas no chão ou numa cadeira. Scallop é extremamente leve e fácil de transportar pelas 2 alças. Pode ser utilizado em interiores e exteriores. Scallop está disponível em 4 tamanhos, 2 estilos e 2 almofadas reversíveis. Este produto adequa-se a crianças com GMFCS de nível 1-3, crianças que requerem ajuda adicional enquanto estão sentadas. Este produto é também ótimo para crianças com dificuldade de aprendizagem, como é o caso do autismo, visto proporcionar estimulação tátil, ajudando a criança a tranquilizar-se e permitindo-lhe relaxar e concentrar-se no produto. Scallop é constituído por uma estrutura flexível em forma de concha que oferece estabilidade sem impedir o movimento, uma almofada confortável e elegante, 2 alças para transporte, 2 tipos de cintos e 2 faixas para fixação numa cadeira.

Declaração de conformidade -



Este produto atende os requisitos da Diretiva 93/42/CEE para aparelhos médicos. A marca EC deve ser removida ao reconstruir/reformar o produto, quando for utilizado em conjunto com produtos de outros fabricantes ou ao utilizar peças e acessórios que não sejam os originais da R82.

Garantia da R82

A R82 oferece garantia de 2 anos contra defeitos de fabricação e de materiais. A garantia será afetada de forma adversa se o cliente não cumprir a sua responsabilidade de reparar e/ou realizar a manutenção diária de acordo com as orientações e os intervalos determinados pelo fornecedor e/ou dispostos no User Guide (guia do utilizador). Para maiores informações, consultamos a página inicial da Also4Me.com

Esta garantia apenas se aplica se o produto R82 for utilizado no mesmo país onde foi adquirido e se o produto puder ser identificado pelo seu número de LOT indicado na almofada. A garantia não cobre danos acidentais, incluindo aqueles causados por uso incorreto ou descuido. A garantia não se estende a itens consumíveis, tais como estofamento, que estão sujeitos a desgaste normal e precisam de substituição periódica.

A garantia é nula e fica sem efeito se forem utilizadas outras peças que não sejam peças originárias da R82, ou se o produto não for conservado de acordo com o quadro com as responsabilidades em termos de manutenção. A R82 reserva-se o direito de inspecionar o produto sob reclamação e a documentação relevante antes de concordar com o pedido de garantia, além de decidir se substituirá ou consertará o produto defeituoso. É responsabilidade do cliente devolver o produto reivindicado. Visite www.Also4Me.com para imprimir o rótulo de devolução.

Descarte -



Quando um produto atinge o fim de sua vida útil, ele deve ser separado de acordo com o tipo de material, para que suas peças possam ser recicladas ou descartadas corretamente. Contate as autoridades de sua região para informar-se das opções disponíveis de reciclagem ecológica.

PORTUGUÊS DO BRASIL

Símbolos



Para uso interno e externo



Leia as instruções

As versões mais recentes das instruções sempre encontram-se disponíveis no site da R82 e podem ser impressas em tamanhos maiores



Advertência

Este símbolo aparece no Manual do Usuário, juntamente com um número relacionado às instruções abaixo. Ele serve para indicar situações nas quais a segurança do produto, do usuário ou do cuidador possa estar comprometida

01 = Risco de aprisionamento



Nunca deixe o usuário sozinho. Assegure constante supervisão por um adulto



Limpeza manual

Mantenha o produto limpo para sempre contar com sua melhor função



Inspeção



Ouçã ao som de clique



Lavagem, programa suave, máximo 60 graus Celsius



Não utilizar máquina de secar



Não passar a ferro



Não utilizar lixívia



Uso correto



Uso incorreto

PORTUGUÊS DO BRASIL

Segurança

Os sinais, símbolos e instruções colocados neste produto nunca devem ser cobertos ou removidos, devendo estar presentes e claramente legíveis durante toda a sua vida útil. Substitua ou conserte imediatamente sinais, símbolos e instruções ilegíveis ou danificados.

Prestador de cuidados

Leia todas as instruções cuidadosamente antes de utilizar o produto e guarde-as para futura referência. O uso incorreto deste produto pode causar sérios acidentes ao usuário

Utilize sempre as técnicas e auxílios de elevação corretos para tal fim

Nunca deixe o usuário sem supervisão com este produto. Certifique-se de que há a supervisão permanente de um adulto

É impreterível realizar os trabalhos de reparação/substituição com base na utilização de novas peças sobresselentes e ferragens originárias da R82 e de acordo com as orientações e os intervalos de manutenção determinados pelo fornecedor

Se houver quaisquer dúvidas quanto ao uso continuado de seu produto R82 ou se qualquer uma das peças falhar, pare imediatamente de utilizar o produto

Ambiente

Para fins de segurança e conforto, afaste sempre o produto do sol e deixe-o esfriar antes de usar

Utilize este produto numa superfície plana sem quaisquer obstáculos durante o tempo que a criança estiver sentada no chão ou quando estiver montado numa cadeira.

Usuário

Se o usuário estiver próximo do limite máximo de carga e/ou realizar muitos movimentos involuntários, tal como balançar-se, deve-se considerar um produto de maior tamanho ou com uma carga máxima maior, ou mesmo um produto R82 diferente

Produto

Para o seu posicionamento, realize todos os ajustes no produto e nos componentes e assegure-se de que todas as fivelas estão bem apertadas antes de utilizá-lo

Inspeccione o produto e todos os seus componentes antes de utilizá-lo

Tenha cuidado para não deixar que os seus dedos fiquem presos

Nunca utilize o produto sem a almofada

Este produto é testado para resistência à ignição e não ignição em acordo com a ISO 7176-16, EN1021-1 e EN1021-2

O produto pode perder as suas características de resistência às chamas se forem utilizadas almofadas que não sejam originárias da R82

Remova sempre as faixas "A" e "B" antes de utilizar para sentar no chão

As faixas "A" só devem ser montadas no produto para efeitos de transporte. Nunca coloque uma criança no assento enquanto as faixas "A" estiverem montadas

Ajuste/mude de assento à medida que a criança cresce

PORTUGUÊS DO BRASIL

Tabela de responsabilidades de manutenção

A responsabilidade pela manutenção de um equipamento médico é totalmente de seu proprietário. A não-manutenção de um equipamento de acordo com suas instruções pode invalidar a garantia do mesmo. Além disso, a não-manutenção de um equipamento pode comprometer a condição clínica ou a segurança dos usuários e/ou de seus cuidadores.

Frequência	Frequência
Primeiro dia	Leia as instruções de uso (IFU) cuidadosamente antes de utilizar o produto e guarde-as em um local seguro para futura referência
Diariamente	Utilize um pano húmido para limpar o produto
	Certifique-se de que todos os fivelas estão no sítio e corretamente engatados
	Verifique em todas as e fivelas se há peças com sinais de desgaste
Semanalmente	Limpe qualquer resíduo e sujidade do produto com um pano humedecido com água quente e detergente suave e seque-o antes de utilizá-lo
Mensalmente	Para evitar falhas, realize mensalmente uma verificação geral à estrutura em forma de concha e ao velcro

Lavar a almofada na máquina

Esta almofada pode ser lavada à máquina a 60 °C com um detergente de roupa suave. Remova todos os componentes antes de lavar a almofada. Limpe os componentes à parte. Deixe o produto secar antes de voltar a utilizá-lo.

РОССИЯ

Поздравляем Вас с приобретением Вашего нового изделия от R82 — компании, поставляющей по всему миру технические приспособления и устройства для детей и подростков со специфическими потребностями. Чтобы в полной мере воспользоваться преимуществами данного изделия, рекомендуется прочитать данное руководство и сохранить или распечатать его для получения справочной информации в будущем.

Предназначение

Scallop — это универсальное, простое и мобильное приспособление для сидения, предназначенное для детей, которым необходима дополнительная поддержка, чтобы сидеть на полу или на стуле. Приспособление Scallop — исключительно легкое, и его удобно переносить с места на место при помощи 2 ручек. Это приспособление можно использовать как внутри, так и вне помещений. Приспособление Scallop представлено в 4 размерах, 2 вариантах оформления и с 2 двусторонними подушками. Данное изделие подходит для детей с нарушением моторики уровня 1-3 по системе классификации общей моторики, которым необходима небольшая помощь при сидении. Кроме того, это изделие прекрасно подходит для детей с нарушением обучаемости (например, при аутизме), поскольку его использование обеспечивает тактильную стимуляцию, которая помогает успокоить ребенка, что позволяет ему расслабиться и сосредоточиться, сидя на этом приспособлении. Приспособление Scallop оснащено гибким корпусом, который обеспечивает устойчивость, но не стесняет движения, стильной и удобной подушкой, 2 ручками для переноски, ремнями 2 типов и 2 ремнями для крепления на стуле.

Декларация соответствия -



Данное изделие соответствует требованиям Европейской директивы по медицинскому оборудованию (93/42/ЕЕС). Маркировка CE должна быть удалена, если продукция была переделана, если рама используется в комбинации с продукцией другого производителя и когда используются не оригинальные R82 запчасти и крепления.

Гарантия R82

R82 предлагает 2-летнюю гарантию, которая распространяется на дефекты изготовления и материалов. В случае несоблюдения покупателем его обязательств по обслуживанию и/или ежедневному уходу в соответствии с инструкциями и интервалами, предусмотренными поставщиком и/или указанными в данном руководстве по использованию, гарантия будет отменена. Для получения дополнительной информации см. главную страницу веб-сайта компании Also4Me.com

Гарантия предоставляется только в том случае, если изделие компании R82 используется в той же стране, где оно было приобретено, и если возможна идентификация изделия по его серийному номеру. Гарантия не распространяется на случайные повреждения, в том числе повреждения вследствие ненадлежащего или небрежного использования. Гарантия не распространяется на расходные материалы (например, шины и обивку), подверженные естественному износу и требующие периодической замены.

Гарантия аннулируется и становится недействительной в случае, если не используются оригинальные запчасти, изготовленные компанией R82, или уход за данным изделием не выполняется в соответствии с предписаниями, указанными в таблице обязанностей по уходу за данным изделием. Компания R82 сохраняет за собой право осмотра изделия, по которому предъявляется требование об исполнении гарантии, и соответствующей документации, прежде чем согласиться с обоснованностью претензий по гарантии и принять решение о необходимости замены или ремонта дефектного изделия. Покупатель несет ответственность за возврат изделия, по которому предъявляется требование об исполнении гарантии. Посетите сайт www.Also4Me.com, чтобы распечатать возвратную накладную.

Утилизация -



По достижении данным изделием окончания срока службы его необходимо разобрать на детали в зависимости от материала, из которого они изготовлены, для того, чтобы впоследствии эти детали можно было переработать или правильно утилизировать. Пожалуйста, обратитесь в региональные органы власти, чтобы узнать об экологически безопасных способах повторной переработки материалов.

РОССИЯ

Условные обозначения



Для использования в помещении и на улице



Прочитайте инструкции

Новейшая версия инструкций всегда доступна на сайте www.Also4Me.com и может быть распечатана в увеличенном размере



Предупреждение

Данное обозначение указывается в руководстве по эксплуатации вместе с номером, который относится к нижеприведенным инструкциям. Оно используется для привлечения внимания к ситуациям, в которых существует опасность для изделия, пользователя или лица, осуществляющего уход за пользователем

01 = Опасность защемления



Никогда не оставляйте ребенка без присмотра. Должен быть обеспечен постоянный контроль со стороны взрослых.



ручная чистка

Поддерживайте изделие в чистоте для поддержания его оптимального функционирования



Осмотр



Прислушайтесь, чтобы услышать щелчок



Стирка в деликатном режиме при температуре максимум 60° C



Не сушить в сушилке



Не гладить



Не отбеливать



Правильное использование



Неправильное использование

РОССИЯ

Безопасность

Знаки, условные обозначения и инструкции, размещенные на данном изделии, ни в коем случае нельзя закрывать или удалять — они должны оставаться на изделии в читаемом виде на протяжении всего срока его службы. Незамедлительно замените или восстановите знаки, условные обозначения и инструкции, которые были повреждены или стали нечитаемыми.

Лицо, осуществляющее уход за инвалидом

Перед использованием данного изделия внимательно прочитайте все инструкции и сохраните их для использования в будущем. Неправильное использование данного изделия может стать причиной получения его пользователем серьезных травм

Для этой цели следует всегда использовать надлежащие методы подъема и соответствующие вспомогательные приспособления

Никогда не оставляйте пользователя в данном изделии без присмотра. Необходимо обеспечить постоянное наблюдение со стороны взрослого

Ремонт/замену компонентов необходимо осуществлять только с использованием новых оригинальных запчастей и приспособлений производства компании R82, а также в соответствии с предписаниями и интервалами обслуживания, установленными поставщиком

Если у Вас возникли какие-либо сомнения относительно возможности продолжения безопасного использования Вашего изделия от компании R82, или в случае потенциального отказа каких-либо его компонентов, незамедлительно приостановите использование данного изделия

Окружающая среда

Из соображений комфорта и безопасности не позволяйте данному изделию нагреваться на солнце и давайте ему остыть перед использованием

Используйте это изделие на ровной поверхности, когда ребенок сидит на полу или закреплен на стуле.

Пользователь

Если вес пользователя приближается к макс. допустимому для данного изделия и/или пользователь выполняет много произвольных движений, например, раскачивание, следует рассмотреть возможность использования большего по размеру изделия с более высокой макс. нагрузкой по весу или другого изделия от компании R82

Изделие

Перед использованием этого изделия полностью адаптируйте сиденье и его части, а также удостоверьтесь в том, что все аксессуары надежно закреплены

Перед использованием осмотрите изделие и все его части

Остерегайтесь защемления пальцев

Ни в коем случае не используйте изделие без подушки

Этот продукт проверен на устойчивость к воспламенению в соответствии с ISO 7176-16, EN1021-1 и EN1021-2

Изделие может утратить свою огнестойкость в случае его использования с подушками, не являющимися оригинальной продукцией компании-производителя

Всегда снимайте ремни А и В перед использованием изделия для сидения на полу

Ремни А устанавливаются на изделии только для переноски. Ни в коем случае не размещайте ребенка в сиденье, если установлены ремни А

Регулируйте/меняйте сиденье по мере того, как ребенок растет

РОССИЯ

Таблица обязанностей по техническому обслуживанию

Техническое обслуживание данного медицинского устройства полностью является ответственностью его владельца. Следствием несоблюдения требований в отношении технического обслуживания данного устройства в соответствии с инструкциями может стать аннулирование гарантии по данному устройству. Более того, несоблюдение требований в отношении технического обслуживания данного устройства может поставить под угрозу клиническое состояние или безопасность пользователей и/или лиц, осуществляющих уход за ними.

Частота	Описание
1-й день	Перед использованием данного изделия внимательно прочитайте инструкции по его использованию и сохраните их в надежном месте для последующего использования
Ежедневно	Используйте влажную тряпку для очистки данного изделия
	Убедитесь в том, что все пряжки детали на месте и правильно установлены
	Проверьте все пряжки на предмет изношенных деталей
Еженедельно	Вытрите все загрязнения с изделия при помощи тряпки, смоченной в теплой воде с мягким моющим средством, и высушите изделие перед использованием
Ежемесячно	Во избежание неполадок ежемесячно выполняйте общий осмотр корпуса и застежки-липучки

Стирка подушки в стиральной машине

Эту подушку можно стирать в стиральной машине при температуре 60° С с использованием неагрессивного моющего средства. Прежде чем стирать подушку, снимите все вспомогательные части. Очистите их отдельно. Перед повторным использованием необходимо дать изделию высохнуть.

POLSKI

Gratulujemy zakupu nowego produktu firmy R82 – światowego dostawcy środków pomocy technicznej i urządzeń dla dzieci i młodzieży ze specjalnymi potrzebami. Aby w pełni korzystać z możliwości oferowanych przez ten produkt, należy przeczytać tę instrukcję oraz zachować ją lub wydrukować do późniejszego użycia.

Zastosowanie

Scallop jest prostym, przenośnym i wszechstronnym rozwiązaniem siedziska dla dzieci, które wymagają dodatkowej stabilizacji podczas siedzenia na podłodze lub na foteliku. Scallop jest wyjątkowo lekki, a także łatwy w transporcie dzięki 2 uchwytom do przenoszenia. Może być wykorzystywany do użytku wewnątrz pomieszczenia jak i na zewnątrz. Scallop występuje w 4 rozmiarach, 2 rodzajach oraz z 2 dwustronnymi poduszkami. Produkt jest odpowiedni dla dzieci z mózgowym porażeniem dziecięcym, które wymagają niewielkiej dodatkowej pomocy podczas siedzenia. Produkt ten jest także wspianiałym rozwiązaniem dla dzieci z niezdolnością uczenia się, jak autyzm, ponieważ zapewnia stymulację dotykową, która pomaga uspokoić dziecko i powala na relaks i koncentrację. Scallop jest wykonany z elastycznej powłoki, która zapewnia stabilność bez zapobiegania ruchowi, stylowej i komfortowej poduszki, 2 uchwytów do przenoszenia, 2 typów pasów oraz 2 pasków do zamocowania na krześle/foteliku.



Deklaracja zgodności -

Niniejszy produkt jest zgodny z wymaganiami Dyrektywy dla wyrobów medycznych (93/42/EEC). Jeśli produkt zostanie zmodyfikowany, zostaną użyte nieoryginalne części zamienne lub wyposażenie (inne niż R82) lub w przypadku użytkowania w połączeniu z produktem innego producenta należy usunąć oznaczenie CE.

Gwarancja R82

R82 offers a 2-year lifetime warranty against defects in workmanship and materials. Gwarancja przestaje obowiązywać, jeśli klient, który jest odpowiedzialny za serwisowanie i/lub codzienną konserwację urządzenia, nie przestrzega wytycznych i terminów określonych przez dostawcę oraz podanych w instrukcji obsługi. Więcej informacji można uzyskać na stronie internetowej firmy Also4Me.com

Gwarancja obowiązuje, jeśli produkt R82 jest używany w tym samym kraju, w którym został zakupiony oraz jeśli można go zidentyfikować poprzez numer seryjny znajdujący się na poduszce. Gwarancja nie obejmuje przypadkowych uszkodzeń, w tym szkód wyrządzonych wskutek niewłaściwego użytkowania lub zaniedbania. Gwarancja nie obejmuje również elementów eksploatacyjnych lub tapicerki, które podlegają normalnemu zużyciu i należy je okresowo wymieniać.

Gwarancja staje się nieważna, jeśli zostaną użyte nieoryginalne części/akcesoria (inne niż firmy R82) lub jeśli produkt był serwisowany niezgodnie z Harmonogramem obowiązkowej konserwacji. Firma R82 zastrzega sobie prawo do kontroli produktu, który jest reklamowany, oraz odpowiedniej dokumentacji przed uwzględnieniem roszczeń gwarancyjnych oraz decyzją, czy wymienić lub naprawić wadliwy produkt. Do obowiązków klienta należy zwrot produktu, wobec którego wnosi roszczenie gwarancyjne. Aby wydrukować etykietę zwrotu, należy odwiedzić stronę www.Also4Me.com.



Utylizacja -

Gdy produkt osiąga kres swojej żywotności, należy go zdemontować dzieląc na rodzaje materiałów, tak aby części mogły zostać poddane recyklingowi lub zutylizowane w odpowiedni sposób. Można skontaktować się lokalnymi organami administracji, aby uzyskać informacje dotyczące możliwości poddania produktu recyklingowi w sposób przyjazny dla środowiska.

POLSKI

Symbole



Do użytku wewnątrz i na zewnątrz



Zapoznanie się z instrukcją

Najnowsze wersje instrukcji obsługi są dostępne na stronie internetowej www.Also4Me.com i można je wydrukować w większych formatach



Ostrzeżenie

Ten symbol pojawia się w podręczniku obsługi wraz z numerem odnoszącym się do poniższych instrukcji. Zwraca on uwagę na sytuacje, w których bezpieczeństwo produktu, użytkownika lub opiekuna może być zagrożone.

O1 = Ryzyko uwięzienia



Nigdy nie zostawiaj użytkownika bez opieki. Należy zawsze zapewnić stały nadzór osoby dorosłej.



Czyszczenie ręczne

Utrzymywać w czystości, aby zapewnić optymalne funkcjonowanie



Kontrola



Nasłuchuj dźwięku zatrzaśnięcia.



Pranie, delikatne, maks. 60 stopni C



Nie suszyć w suszarce bębnowej



Nie prasować



Nie wybielać



Prawidłowe użytkowanie.



Nieprawidłowe użytkowanie.

POLSKI

Bezpieczeństwo

Oznaczeń, symboli i instrukcji umieszczonych na produkcie nie wolno zasłaniać ani usuwać; muszą one być obecne i czytelne przez cały czas użytkowania produktu. Nieczytelne lub zniszczone oznaczenia, symbole lub instrukcje należy natychmiast wymienić.

Opiekun

Przed rozpoczęciem użytkowania urządzenia należy dokładnie przeczytać wszystkie instrukcje oraz zachować je do przyszłego użytku. Nieprawidłowe użytkowanie produktu może spowodować poważne obrażenia użytkownika

Przy podnoszeniu zawsze należy stosować odpowiednie techniki i środki

Nie wolno zostawiać użytkownika urządzenia bez nadzoru. Należy zapewnić stały nadzór osoby dorosłej

Naprawy/wymiany części muszą być wykonywane wyłącznie przy użyciu nowych, oryginalnych części R82 oraz zgodnie z wytycznymi i okresami konserwacji zalecanymi przez dostawcę.

Jeżeli istnieje jakokolwiek wątpliwość co do dalszego bezpiecznego korzystania z produktu R82, albo uszkodzą się jakieś części, należy przerwać użytkowanie produktu i jak najszybciej

Środowisko

W celu zapewnienia bezpieczeństwa i komfortu nie należy zostawiać produktu w słońcu i trzeba pozostawić go do ostygnięcia przed użyciem

Należy używać produktu na płaskiej powierzchni bez jakichkolwiek przeszkód w trakcie siedzenia na podłodze lub po zamocowaniu na krześle

Użytkownik

Jeśli ciężar użytkownika jest bliski maksymalnemu obciążeniu urządzenia i/lub wykonuje wiele mimowolnych ruchów, np. kołysanie, należy rozważyć większe urządzenie o wyższym dopuszczalnym obciążeniu lub inny produkt R82

Produkt

Przeprowadzić wszystkie pozycyjne korekty na produkcie oraz części i upewnić się, że wszystkie klamry są zamocowane przed użyciem

Produkt oraz jego części składowe należy sprawdzić przed użytkowaniem

Należy zachować ostrożność, by nie przytrzasnąć sobie palców

Nigdy nie używać produktu bez poduszki

Produkt został przetestowany na odporność na zapalenie, na poziomie niepalnym, zgodnie z normą ISO 7176-16, EN1021-1 i EN1021-2

W przypadku użycia nieoryginalnej poduszki produkt może nie zapewniać ogniotrwałości.

Zawsze usuwać paski „A” i „B” przed użyciem do siedzenia na podłodze

Paski „A” są montowane do produkty wyłącznie w celu przenoszenia. Nigdy nie umieszczają dziecka w foteliku z zainstalowanymi paskami „A”

Wyregulować / zmienić siedzisko w trakcie wzrostu dziecka

POLSKI

Harmonogram obowiązkowej konserwacji

Obowiązek konserwacji urządzenia medycznego leży całkowicie po stronie jego właściciela. Brak wykonywania konserwacji urządzenia zgodnie z instrukcją może spowodować utratę gwarancji. Ponadto może zagrozić warunkom klinicznym i bezpieczeństwu użytkowników lub ich opiekunów.

Częstość wykonywania konserwacji	Opis
Pierwszy dzień	Przed rozpoczęciem użytkowania dokładnie przeczytać instrukcję obsługi dla użytkownika i przechowywać ją w bezpiecznym miejscu do późniejszego użycia
Codziennie	Do czyszczenia produktu używać miękkiej wilgotnej szmatki
	Upewnić się, że wszystkie sprzączki są na miejscu i prawidłowo zamontowane
	Sprawdzić wszystkie mocowania i klamry pod kątem występowania oznak zużycia części
Co tydzień	Wyczyścić wszelkie zanieczyszczenia szmatką zamoczoną w ciepłej wodzie z łagodnym detergentem i wysuszyć przed użyciem.
Co miesiąc	Aby uniknąć uszkodzeń, należy przeprowadzać comiesięczne kontrole konstrukcji i rzepów

Pranie poduszki w pralce

Poduszka może być prana w pralce w temperaturze 60 °C przy użyciu łagodnego detergentu. Przed praniem poduszki należy usunąć wszystkie części. Elementy czyścić osobno. Przed ponownym użyciem należy pozostawić produkt do wyschnięcia.

ČESKY

Oceňujeme, že jste se rozhodli pro výrobek společnosti R82, která je světovým výrobcem technických pomůcek a zařízení pro invalidní děti a mládež. K maximálnímu užítkování možností nabízených tímto výrobkem vám doporučujeme, abyste si přečetli tuto příručku a vytiskli si ji pro pozdější použití.

Účel použití

Scallop je jednoduché, přenosné a univerzální sedací řešení pro děti vyžadující dodatečnou oporu při sezení na podlaze či na židli. Scallop je velmi lehký a snadno se přenáší za dvě držadla. Lze jej používat v interiérech i venku. Scallop se dodává ve čtyřech velikostech, dvou stylech a se dvěma oboustrannými poduškami. Výrobek je vhodný pro děti s dětskou mozkovou obrnou klasifikovanou v GMFCS stupněm 1–3 a pro děti vyžadující dodatečnou podporu při sezení. Produkt je rovněž vynikajícím řešením pro děti s poruchami učení jako je autismus, neboť poskytuje taktilní stimulaci napomáhající zklidnění dítěte a dosažení relaxace a koncentrace. Scallop tvoří pružná skořepina zajišťující stabilitu bez omezení pohybu, stylové pohodlné podušky, dvě držadla, dva typy pásů a dva připevňovací popruhy na židli.

Prohlášení o shodě -



Tento výrobek odpovídá požadavkům Směrnice 93/42/EEC, Předpisy pro zdravotní prostředky. Při přestavbách výrobku, jeho používání v kombinaci s produktem jiného výrobce nebo při použití jiných než originálních (R82) náhradních dílů a součástí musí být označení CE odstraněno.

R82 Záruka

Společnost R82 poskytuje doživotní záruku na vady materiálu a vady vzniklé při výrobě. Záruka může být nepříznivě ovlivněna zanedbáním odpovědnosti ze strany zákazníka při provádění servisu či každodenní údržby v souladu s pokyny a v intervalech předepsaných dodavatelem či uvedených v uživatelské příručce. Další informace naleznete na domovské stránce společnosti Also4Me.com

Záruka platí, pouze pokud je výrobek společnosti R82 používán ve stejné zemi, v jaké byl zakoupen, a jestliže jej lze identifikovat podle čísla šarže na podušce. Záruka se nevztahuje na náhodné poškození včetně poškození způsobeného nesprávným použitím či nedbalostí. Záruku nelze rozšířit na díly, jež nejsou odolné, podléhají běžnému opotřebení a vyžadují pravidelnou výměnu.

Záruka ztrácí platnost při použití jiných než originálních dílů R82 nebo v případě zanedbání údržby v souladu s tabulkou závazné údržby. Společnost R82 si před uznáním garančních nároků vyhrazuje právo na prohlídku výrobku s příslušnou dokumentací a na rozhodnutí, zda bude vadný výrobek vyměněn či opraven. Odpovědností zákazníka je vrácení výrobku, na nějž je uplatňován garanční nárok. Navštivte webovou adresu www.Also4Me.com a vytiskněte si štítek k vrácení.

Informace o recyklaci -



Pokud produkt dosáhne konce své životnosti, měl by být rozebrán a roztržěn dle materiálů, takže materiály mohou být recyklovány. Kontaktujte prosím místní úřady pro informace o možnostech recyklace nebo likvidace použitého produktu způsobem, šetrným k životnímu prostředí.

ČESKY

Symbols



Pro vnitřní i venkovní používání



Poradenství a instrukce

Nejnovější verze pokynů je vždy k dispozici na webových stránkách internetového obchodu www.Also4Me.com a vytisknout si je můžete ve větších velikostech.



Upozornění

Tento symbol je uveden v uživatelské příručce spolu s číslem odkazujícím na níže uvedené ilustrace. Upozorňuje na situace možného ohrožení bezpečnosti produktu, uživatele nebo pečovatele.

01 = nebezpečí zachycení



Nigdy nie zostawiaj użytkownika bez opieki. Należy zawsze zapewnić stałą nadzór osoby dorosłej.



Czyszczenie rączne

Udržujte v čistotě a tím zajistíte optimální funkčnost



Kontrola



Věnujte pozornost zvuku cvaknutí



Perte šetrným programem s maximální teplotou 60 stupňů Celsia



Nesušte v sušičce



Nežehlete



Nebělte



Správné používanie



Nesprávne používanie

ČESKY

Bezpečnost

Znaky, symboly a instrukce umístěny na tomto zařízení nesmějí být nikdy trvale zakryty nebo odstraněny a musí být udržovány v původním stavu po celou dobu životnosti výrobku. Ihned vyměňte nebo opravte poškozené znaky, symboly a instrukce. Kontaktujte Vašeho místního dodavatele pro bližší informace.

Pečovatel

Před používáním si pozorně přečtěte instrukce a uchovejte je i pro budoucí používání. Nesprávné používání tohoto výrobku může zapříčinit vážné poranění uživatele

Vždy používejte správnou techniku zvedání a správné pomůcky pro tento účel

Nikdy nenechávejte uživatele v zařízení bez dozoru. Zajistěte stálý dozor dospělým člověkem

Opravy či výměny musí být provedeny pouze použitím nových originálních náhradních dílů a součástí R82, musí být realizovány podle příslušných pokynů a v souladu se servisními intervaly předepsanými dodavatelem

Pokud máte pochybnost o bezpečném používání výrobku, okamžitě jej přestaňte používat

Prostředí

Z bezpečnostních důvodů odstraňte zařízení ze sluníčka a před používáním jej nechte vychladnout

Zařízení používejte na rovném podkladu bez překážek. Buďte si vědomi omezené ovladatelnosti na kluzkých cestách

Uživatel

Pokud se hmotnost uživatele blíží maximální povolené a nebo má nekontrolovatelné pohyby jako např. kymácení se, větší velikost s vyšší povolenou maximální zátěží nebo jiné zařízení R82 by mělo být zváženo

Výrobek

Před použitím proveďte veškerá potřebná nastavení polohy výrobku i jeho součástí a zajistěte, aby byly všechny přezky řádně zajištěny

Zkontrolujte zařízení a všechny jeho části před používáním

Dejte pozor, ať si nepřiskřípnete prsty

Výrobek nikdy nepoužívejte k sezení na podlaze bez podušky

Výrobek je testován na odolnost proti vznícení dle normy ISO 7176-16, EN1021-1 a EN1021-2 a klasifikován jako odolný proti vznícení

Použitím jiné než originální podušky může výrobek ztratit své ohnivzdorné vlastnosti.

Před používáním k sezení na podlaze vždy sejměte popruhy „A“ a „B“.

Popruhy „A“ se k výrobku upevňují pouze pro přenášení. Dítě nikdy neposazujte, pokud jsou nasazeny popruhy „A“.

Sledujte růst dítěte a sedačku podle potřeby seřídte nebo vyměňte

ČESKY

Tabulka odpovědnosti za údržbu

Údržba zdravotnického zařízení je zcela na odpovědnosti majitele daného zařízení. Pokud nebude údržba zařízení prováděna dle pokynů, může to vést ke zneplatnění záruky, vztahující se na dané zařízení. Dále může nedostatečná údržba tohoto zařízení poškodit klinický stav nebo bezpečnost uživatelů a / nebo osob o ně pečujících.

Četnost	Popis
1. den	Před použitím si pečlivě přečtěte všechny pokyny k použití (IFU) a uschovejte je, abyste do nich mohli nahlédnout v budoucnost
každodenně	K čištění použijte navlhčenou tkaninu
	Dávejte pozor, aby byly všechny přezkách na místě a správně osazené
	Kontrolujte známky opotřebení na všech úchytech a přezkách
týdně	Tkaninou navlhčenou v teplé vodě s šetrným pracím prostředkem z výrobku odstraňte veškeré usazeniny či nečistoty a výrobek před používáním vysušte.
měsíčně	K zamezení poruch proveďte jednou měsíčně celkovou kontrolu skořepiny a suchých zipů.

Praní podušky v pračce

Podušku lze prát v pračce při teplotě 60° s šetrným pracím prostředkem. Před praním odstraňte z hlavního výrobku všechny součásti. Součásti perte samostatně. Před opětovným používáním nechte výrobek vyschnout.

中國

恭喜您已经购买了R82的产品，R82是一家为儿童和青少年生产专业辅具器械的公司。为充分发挥产品的各项功能，我们建议您阅读本指南，并保存或打印以便今后参考。

预期用途

Scallop是一种简单、便携和多功能的座椅解决方案，专门面向就地坐或在椅子上坐需要额外支撑的儿童。Scallop极其轻便，自带2个提手，便于运输。本品可用于室内和室外用途。Scallop有4种尺寸、2个款式和2件可正反使用的坐垫可供选择。本品适用于GMFCS 1-3级，就坐时需要少量额外支撑的儿童。本品也非常适合有孤独症之类学习障碍的儿童，因为其可提供触觉刺激，有助于安抚儿童，令其放松并将注意力集中于产品。Scallop拥有灵活的外壳，可帮助稳定而不妨碍运动，每部座椅配备1个时尚、舒适的坐垫，2个提手，2种护带和2条搭接带。

CE符合性声明



该产品符合93/42/EEC和医疗器材法规的要求，取得了CE认证。若产品被翻新，或使用非R82原装配件，或其他厂家的产品结合使用时，请将CE标识移除。用于车架的座椅的生产工艺也要符合MDD93/42/EEC article 1, §2 letter F的要求

R82质保

R82公司针对工艺和材料缺陷提供两年的保修服务。如果客户未根据供应商规定，和/或在用户指南中载明的指导和间隔对产品进行服务和/或日常保养，可能造成保修政策失效。更多详情，您可登陆Also4Me.com

仅当R82产品是在其所购买的国家使用，并可通过坐垫上的批号识别时，保修政策方才适用。

保修范围不延伸至耗材，例如：饰面材料的正常的磨损和撕破，这都需要定期更换。

质保在以下情形时失效：使用非R82部件/零配件；设备未按照使用说明进行维修和定期检查维护。涉及质保，R82有权对设备进行检验确认，以确定是否需要更换或维修。客户有责任将报修产品寄回。访问www.Also4Me.com打印退货标签。

产品处理



当产品使用年限达到其寿命时，应按原料类型进行分离，以使其能正确地回收和处理。理时请联系当地环保部门。

中國

标识



适用于室内和室外使用



参考说明

最新版本的说明书可随时从www.Also4Me.com 在线商店获取，并可大幅打印



警告

在用户指南中该符号同数字一起出现，指示下方所列的各种说明。其目的是唤起对产品、用户或照管者可能处于危险的注意

01 = 危险操作



勿让使用者处于无人照管状态。确保始终有成人照管



手工清洗

做好产品清洁，以维持设备的最优功能。



检查



注意听叩击声



洗涤，温和处理，不高于60摄氏度



请勿烘干



请勿熨烫



请勿漂白



正确使用



错误使用

中國

安全性

产品上的任何符号、标记及说明在产品的整个使用期限内，不得撕毁、覆盖，须始终保持其完好、清晰。

护理人员

使用产品前，请务必仔细阅读所有说明，并保存好以便将来参照。对产品的不当使用，可能会给使用者带来严重的伤害

对产品高低的调节请依使用说明进行

确保使用者在使用时有人照看，当儿童使用时，务必有成人看管

维修/更换只能采用全新原装R82备件和配件，并按照指南说明和供应商指定的维修间隔进行

如果您对继续使用产品的安全性有任何疑问，或产品有任何部分出现故障时，请立即停止使用

环境

为了您可以安全、舒适地使用产品，请将其远离阳光直射；如若经过长时间照射，待产品降温后方可使用

就地坐或安放在椅子上时，请在平整无障碍物的表面使用本品

使用者

如果使用者的体重接近产品的最大载重，或者使用者有许多不自主的动作，例如摇摆等，应考虑使用更大尺寸的产品或R82系列的其他产品

产品

使用前请对产品和部件的所有位置调整进行检查，并确保所有搭扣均已扣好

使用前检查产品及其所有配件

注意避免手指被卡住/夹住

切勿在没有坐垫的情况下使用产品

本品已通过ISO 7176-16, EN1021-1 和 EN1021-2规定的非起火点不发生起火的测试

如果使用了其他非原装坐垫，本品可能会失去其阻燃特性

用于就地坐之前，请务必先移除“A”和“B”护带

A”护带仅被安装在产品上用于携带。当“A”护带安装在座椅上时，请勿将儿童置于其上

随着儿童的成长调整/改变座椅

中國

保养列表

医疗设备的保养是设备所有者的义务，如果没有按照说明对设备进行保养，将不享受质保；另外，不对设备进行保养可能会对用户的使用或安全性以及护理人员带来危害。

用干布擦拭产品。	描述
第一次	使用前请仔细阅读使用说明书，并把说明书放在安全的地方以备查阅
日常	请用湿布清洁本品
	确保所扣都在恰当的位置并正确地安装了
	检查所有固定处和带扣看有无零配件磨损的迹象
每周	请使用布和温水配合柔性洗涤剂对产品进行清洁
每月	为避免发生故障，每月请对外壳和尼龙粘扣进行常规检查

使用洗衣机清洗坐垫

坐垫可用洗衣机洗涤，温度为60℃，选用温和洗涤剂。清洗产品之前请先拆除所有部件。请单独清洗部件。重复使用前请等待产品晾干。

日本

本製品は、R82社（デンマーク）の長年にわたる経験によって開発されました。本製品によって提供されるオプションを最大限に活用していただくため、本ガイドをお読みになり、今後の参照のために保存または印刷することをお勧めします。

使用目的

Scallopは、床や椅子に座るときに支援が必要なお子様向けの、持ち運びのできるシンプルな多目的シートです。Scallopはきわめて軽量なため、2本のキャリーハンドルで簡単に持ち運べます。また、屋内および屋外の両方で使用できます。Scallopには、4つのサイズ、2つのスタイル、2つのリバーシブルなクッションをご用意しています。本製品は、GMFCS レベル1～3のお子様など、座っているときに支援が少し必要なお子様に最適です。本製品は触覚刺激を与えることから、自閉症などの学習障害を抱えるお子様にも適しています。触覚刺激はお子様に安心感をもたらし、本製品に座っている間お子様がリラックスしながら集中できるようになります。Scallopは、動きを阻むことなく安定性を実現する柔軟なシェル、スタイリッシュで座り心地の良いクッション、2本のキャリーハンドル、2種類のベルト、椅子用の2本の取り付けストラップで構成されています。

安全性 -



本製品は、医療機器安全規格 (Medical Device Regulations) 93/42/EECの基準を満たしております。本製品を改造または、R82社純正部品以外を使用する場合は、貼付されているCEマークを外してください。モジュラー型のシートと組合わせてご使用される場合、シートの製作者は、MDD 93/42/EEC article 1, § 2 letter F.

R82 保証

R82は、製造上の不良に対して2年間の一生保証を提供するものとします。本保証は、お客様の責任において販売店の事前の説明やユーザーガイドに記載されたガイドラインおよび間隔に従って製品の整備点検と日常メンテナンスを実施していない場合は、対象外になる場合があります。詳細情報はAlso4Me.com

本保証は、R82製品を購入した国で使用し、クッションに記載されたロット番号により本製品を識別できる場合にのみ有効です。当保証には、誤用、過失によって生じた損傷など、偶発的による破損は含まれておりません。また、例えば、内張りなどの消耗アイテムの通常の擦れおよび破れは保証対象外であり、定期的に変換してください。

元のR82パーツ以外のパーツが使用されている場合や、製品がメンテナンス責任表に従ってメンテナンスされていない場合には、本保証は無効となります。R82は、保証請求を受理する前に、保証請求が行われている製品の点検及びその関連書類を確認し、欠陥製品を交換するか修理するかを決定する権利を留保するものとします。保証請求対象の商品の返品は、お客様の責任で行うものとします。www.Also4Me.com にアクセスして、返品ラベルを印刷してください。

廃棄 -

廃棄される場合、それぞれの部品を材料別に区分し、リサイクルと廃棄物に適切に分類してください。リサイクルに関する情報は、自治体にお問い合わせください。

日本

シンボル



屋内および屋外での使用



説明をお読みください

説明の最新版は、www.Also4Me.com ウェブショップでいつでも入手できます。また、大きなサイズで印刷できます



警告

この記号は、以下の説明を示す番号と共にユーザーガイドに表示されています。これは、製品やユーザーまたは介護者が危険にさらされる状況について、注意を喚起します。

01 = 挟まる危険



ユーザーを付き添いなしで放置しないでください。常に大人が監視するようにしてください



手動洗浄

機能を最適に維持するために常に清潔にしておいてください



点検



カチッと言う音が聞こえます



最高温度 60 度の穏やかな工程による洗濯



乾燥機使用禁止



アイロン禁止



漂白禁止



全適切な使用



適不適切な使用

日本

安全性

本製品に配置されている、サイン、記号、説明は隠したり、取除いたりせず常に見える状態に保ってください。判読できない、損傷した場合は、すぐに交換又は修復してください。詳しくはお買い求めいただいた販売店にご相談ください。

介助者

ご使用前に本取扱説明書を良くお読みいただき、大切に保管してください。誤ったご使用方法はお怪我の原因になります。

持上げる際は、正しい方法で行ってください。

必ず大人の方の監視下の元でご使用ください。

修理/交換は新しいオリジナルの R82 スペアパーツと金具のみを使用して行い、サブライヤーによって定められたガイドラインとサービス間隔に従って実行してください

安全性の不明な点や、部品に不具合が生じた場合は、直ちにご使用をお止めいただき、販売店にご相談ください。

環境

安全性と快適性を維持するために、直射日光を避け、風通しの良い場所で保管してください。

本製品は、床に座るときに、または椅子に取り付けて使用します。床で使用するとき、障害物の無い平らな面で使用してください。

ご利用者様

ご利用者様の体重が製品の耐荷重に近い、又は多動な場合は、大きいサイズ又はR82社製の他製品をご利用ください。

製品

使用する前に、製品と部品の位置をすべて調節し、すべてのバックルが安全に固定されていることを確認してください。

使用する前に、製品とすべての部品を点検してください。

指を挟まないように注意してください。

クッションなしで本製品を使用しないでください。

本製品は ISO 7176-16, EN1021-1 そして EN1021-2 に準拠した非発火水準での耐発火性に対する試験を受けています。

本来の R82 クッション以外のものを使用すると、本製品は難燃性が失われる可能性があります

床座り用に使用する場合は、必ずストラップ「A」と「B」を外してからご使用ください

ストラップ「A」は、持ち運びのためにのみ製品に取り付けます。ストラップ「A」が取り付けられているときは、絶対にお子様をシートに座らせないでください

お子様の成長に合わせて、シートを調節または交換してください。

日本

メンテナンス

医療機器のメンテナンスは所有者の責任において行ってください。規定のメンテナンスが行われないと、保証が無効になる場合があります。また、適切なメンテナンスが行われない場合、ご利用者様・介助者の方の安全性が損なわれる可能性があります。

頻度	説明
ご使用初日	ご使用前に本取扱説明書を良くお読みいただき、大切に保管してください。
毎日	湿らせた布で製品を拭いてください。
	すべての留め具が適切な場所に正しく設置されているか確認してください。
	すべての留め金とバックルに摩耗の症状があるか確認してください。
毎週	使用する前にぬるま湯と中性洗剤を混ぜたものを湿らせた布で製品の残留物や汚れを拭き取り、乾かす。
毎月	故障を防ぐため、シェルとベルクロを毎月チェックしてください。

クッションの洗濯機での洗浄

本クッションは、中性洗剤を使用し、60° Cで洗濯機によって洗うことができます。クッションを洗濯する前に、すべての部品を取り外してください。部品は別々に清掃してください。再び使用する前に、本製品を乾かしてください。

ΕΛΛΗΝΙΚΗ

Συγχαρητήρια για την αγορά του νέου σας προϊόντος από την R82 - τον παγκόσμιο προμηθευτή τεχνικών βοηθημάτων και συσκευών για παιδιά και εφήβους με ειδικές ανάγκες. Για να επωφεληθείτε πλήρως από τα χαρακτηριστικά αυτού του προϊόντος σας συνιστούμε να διαβάσετε αυτόν τον οδηγό και κατόπιν να τον αποθηκεύσετε ή να τον εκτυπώσετε για μελλοντική αναφορά.

Προβλεπόμενη χρήση

Το Scallor είναι μια απλή, φορητή και πολυχρηστική λύση για κάθισμα για παιδιά που χρειάζονται επιπλέον υποστήριξη, όταν κάθονται στο πάτωμα ή σε καρέκλα. Το Scallor είναι εξαιρετικά ελαφρύ και εύκολο στη μεταφορά με 2 χειρολαβές μεταφοράς. Μπορεί να χρησιμοποιηθεί σε εσωτερικό και εξωτερικό χώρο. Το Scallor διατίθεται σε 4 μεγέθη, 2 στυλ και 2 μαξιλάρια 2 όψεων. Αυτό το προϊόν είναι κατάλληλο για παιδιά με επίπεδο GMFCS 1-3 που χρειάζονται μικρή επιπλέον βοήθεια όταν κάθονται. Αυτό το προϊόν είναι επίσης εξαιρετικό για παιδιά με μαθησιακές δυσκολίες όπως αυτισμό, καθώς παρέχει απτική διέγερση που βοηθάει καθησυχάζοντας το παιδί και επιτρέποντας του να χαλαρώνει και να συγκεντρώνεται στο προϊόν. Το Scallor αποτελείται από ένα εύκαμπτο κέλυφος που παρέχει σταθερότητα χωρίς να περιορίζει την κίνηση, ένα όμορφο και άνετο μαξιλάρι, 2 χειρολαβές μεταφοράς, 2 τύπους ζώνης και 2 μιάντες προσαρτησης σε καρέκλα.

Δήλωση Συμμόρφωσης-



Το παρόν προϊόν συμμορφώνεται με τις απαιτήσεις της Οδηγίας περί Ιατροτεχνολογικών Προϊόντων (93/42/ΕΟΚ). Το σήμα CE πρέπει να αφαιρεθεί σε περίπτωση ανακατασκευής του, όταν χρησιμοποιείται σε συνδυασμό με ένα προϊόν από άλλο κατασκευαστή προϊόντος ή χρήσης ανταλλακτικών και συνδέσμων που δεν είναι γνήσια προϊόντα της R82.

Εγγύηση R82

Η R82 προσφέρει εγγύηση χρόνου ζωής 2 ετών για κατασκευαστικά ελαττώματα και ελαττωματικά υλικά. Η εγγύηση θα επηρεαστεί αρνητικά, εάν ο πελάτης δεν τηρήσει την ευθύνη του ως προς τη συντήρηση από τεχνικό ή/και την καθημερινή συντήρηση σύμφωνα με τις κατευθυντήριες γραμμές και τα διαστήματα συντήρησης που προβλέπει ο προμηθευτής ή/και αναφέρονται στις οδηγίες χρήσης. Για περισσότερες πληροφορίες, σας παραπέμπουμε στην ιστοσελίδα της Also4M.com

Η εγγύηση παραμένει σε ισχύ, μόνον εφόσον το προϊόν της R82 χρησιμοποιείται στη χώρα που αγοράστηκε και μπορεί να ταυτοποιηθεί μέσω του αριθμού παρτίδας στο μαξιλάρι. Η εγγύηση δεν καλύπτει τυχαίες ζημιές, συμπεριλαμβανομένων των ζημιών από ακατάλληλη χρήση ή αμέλεια. Η εγγύηση δεν περιλαμβάνει αναλώσιμα στοιχεία, όπως π.χ. ρόδες ή επενδύσεις, καθώς αυτά υπόκεινται σε φυσιολογική φθορά και πρέπει να αντικαθιστώνται περιοδικά.

Η εγγύηση είναι άκυρη, εάν χρησιμοποιηθούν μέρη διαφορετικά από τα αυθεντικά R82 ή εάν το προϊόν δεν έχει συντηρηθεί σύμφωνα με τον πίνακα ευθυνών συντήρησης. Η R82 διατηρεί το δικαίωμα ελέγχου του προϊόντος, για το οποίο εγείρεται η αξίωση εγγύησης, καθώς και των σχετικών εγγράφων προτού εγκρίνει την αξίωση, καθώς και το δικαίωμα να αποφασίσει εάν θα αντικαταστήσει ή θα επισκευάσει το ελαττωματικό προϊόν. Η επιστροφή του προϊόντος για το οποίο εγείρεται η αξίωση αποτελεί ευθύνη του πελάτη. Στη σελίδα www.Also4Me.com μπορείτε να εκτυπώσετε μια επισήμανση επιστροφής.

Απόρριψη -



Όταν ένα προϊόν φτάνει στο τέλος του κύκλου ζωής του, πρέπει να διαχωρίζεται ανά τύπο υλικού έτσι ώστε τα εξαρτήματα να μπορούν να ανακυκλωθούν ή να απορριφθούν με τον κατάλληλο τρόπο. Παρακαλούμε επικοινωνήστε με τις τοπικές σας αρχές για να ενημερωθείτε σχετικά με τις δυνατότητες ανακύκλωσης με φιλοπεριβαλλοντικό τρόπο.

ΕΛΛΗΝΙΚΗ

Σύμβολα



Κατάλληλο για εσωτερική και εξωτερική χρήση



Διαβάστε τις οδηγίες

Η τελευταία έκδοση των οδηγιών είναι πάντοτε διαθέσιμη στο διαδικτυακό κατάστημα www.Also4Me.com και μπορεί να εκτυπωθεί σε μεγαλύτερα μεγέθη



Προειδοποίηση

Αυτό το σύμβολο εμφανίζεται στις οδηγίες χρήσης συνοδευόμενο από έναν αριθμό που αναφέρεται στις παρακάτω οδηγίες. Εφιστά την προσοχή σε καταστάσεις στις οποίες ενδέχεται να υφίσταται κίνδυνος για την ασφάλεια του προϊόντος, του χρήστη ή του φροντιστή

01 = Κίνδυνοι παγίδευσης



Μην αφήνετε ποτέ τον χρήστη χωρίς επιτήρηση. Διασφαλίστε μόνιμη επίβλεψη από έναν ενήλικα.



χειροκίνητο καθαρισμό

Διατηρείτε το προϊόν καθαρό για να εξασφαλίσετε την άψογη λειτουργία του



Έλεγχος



Ακούστε το κλικ



Πλύσιμο, ήττια διεργασία, μέγιστο 60°C



Μη χρησιμοποιείτε στεγνωτήριο



Μην το σιδερώνετε



Μη χρησιμοποιείτε λευκαντικά



Ορθή χρήση



Λανθασμένη χρήση

ΕΛΛΗΝΙΚΗ

Ασφάλεια

Τα σήματα, τα σύμβολα και οι οδηγίες που φέρει το προϊόν δεν θα πρέπει ποτέ να καλύπτονται ή να αφαιρούνται. Πρέπει να μένουν στη θέση τους και να είναι ευανάγνωστα καθ' όλη τη διάρκεια ζωής του προϊόντος. Φροντίστε να αντικαθιστάτε άμεσα τα σήματα, τα σύμβολα ή τις οδηγίες που δεν είναι αναγνώσιμα/-ες ή έχουν υποστεί ζημιά.

Φροντιστής

Διαβάστε προσεκτικά όλες τις οδηγίες πριν από τη χρήση του προϊόντος και φυλάξτε τις για μελλοντική χρήση. Η ακατάλληλη χρήση του προϊόντος μπορεί να προκαλέσει σοβαρό τραυματισμό στο χρήστη

Χρησιμοποιείτε πάντοτε τις κατάλληλες τεχνικές ανύψωσης και τα βοηθήματα που προβλέπονται γι' αυτόν το σκοπό

Ποτέ μην αφήνετε το χρήστη χωρίς επίβλεψη μέσα σε αυτό το προϊόν. Φροντίστε να υπάρχει μόνιμη επίβλεψη από έναν ενήλικο

Οι επισκευές/αντικαταστάσεις πρέπει να γίνονται χρησιμοποιώντας μόνο καινούργια, γνήσια ανταλλακτικά και συνδέσμους της R82 και να διεξάγονται σύμφωνα με τις κατευθυντήριες γραμμές και τα διαστήματα συντήρησης που προβλέπονται από τον προμηθευτή

Εάν έχετε οποιαδήποτε αμφιβολία σχετικά με την περαιτέρω ασφαλή χρήση του προϊόντος της R82 ή εάν κάποιο εξάρτημα παρουσιάσει βλάβη, σταματήστε αμέσως τη χρήση του προϊόντος

Περιβάλλον

Για τους σκοπούς της ασφάλειας και της άνεσης, απομακρύνετε πάντοτε το προϊόν από τον ήλιο και επιτρέψτε του να κρυώσει πριν από τη χρήση

Χρησιμοποιείτε το προϊόν σε επίπεδη επιφάνεια, χωρίς εμπόδια κατά το κάθισμα στο πάτωμα ή όταν είναι προσαρτημένο σε καρέκλα

Χρήστης

Εάν ο χρήστης βρίσκεται κοντά στο μέγιστο φορτίο ή/και κάνει πολλές ακούσιες κινήσεις, π.χ. ταλαντεύσεις, θα πρέπει να αναλογιστείτε το ενδεχόμενο αγοράς του προϊόντος σε μεγαλύτερο μέγεθος και με υψηλότερο μέγιστο φορτίο ή ενός διαφορετικού προϊόντος της R82

Προϊόν

Πραγματοποιήστε όλες τις προσαρμογές θέσης στο προϊόν και στα εξαρτήματα και βεβαιωθείτε ότι όλες οι πόρτες έχουν ασφαλίσει σωστά πριν από τη χρήση.

Επιθεωρήστε το προϊόν και όλα τα εξαρτήματά του πριν τη χρήση

Προσέξτε, ώστε να μην παγιδευτούν/συμπιεστούν τα δάχτυλά σας

Ποτέ μη χρησιμοποιείτε το προϊόν χωρίς το μαξιλάρι

Το προϊόν έχει δοκιμαστεί για αντοχή στην ανάφλεξη σε επίπεδο μη ανάφλεξης σύμφωνα με τα πρότυπα ISO 7176-16, EN 1021-1 και EN 1021-2

Το προϊόν ενδέχεται να χάσει τα χαρακτηριστικά πυρανθεκτικότητάς του σε περίπτωση χρήσης μαξιλαριών άλλων από τα αυθεντικά μαξιλάρια R82

Αφαιρείτε πάντοτε τους ιμάντες «Α» και «Β» πριν τη χρήση για κάθισμα στο πάτωμα

Οι ιμάντες «Α» πρέπει να προσαρτώνται στο προϊόν μόνο για τη μεταφορά. Μην τοποθετείτε ποτέ ένα παιδί στο κάθισμα, όταν οι ιμάντες «Α» είναι προσαρτημένοι

Ρυθμίζετε/αλλάζετε το κάθισμα, καθώς το παιδί μεγαλώνει

ΕΛΛΗΝΙΚΗ

Πίνακας καθηκόντων συντήρησης

Η συντήρηση μίας ιατροτεχνολογικής συσκευής αποτελεί απόλυτη ευθύνη του κατόχου αυτής της συσκευής. Η παράλειψη της συντήρησης σύμφωνα με τις οδηγίες μπορεί να οδηγήσει σε ακύρωση της εγγύησης. Επίσης, η παράλειψη της συντήρησης μπορεί να αποβεί σε βάρος της κλινικής κατάστασης ή της ασφάλειας του χρήστη ή/και του φροντιστή.

Συχνότητα	Περιγραφή
1η Ημέρα	Διαβάστε προσεκτικά τις οδηγίες χρήσης (IFU) πριν από τη χρήση του προϊόντος και φυλάξτε τις σε ασφαλές μέρος για μελλοντική χρήση
Ημερήσια	Χρησιμοποιείτε ένα στεγνό πανί, για να καθαρίσετε το προϊόν
	Βεβαιωθείτε ότι όλα τα στοιχεία σύνδεσης βρίσκονται στη θέση τους και έχουν εφαρμόσει σωστά
	Ελέγξτε όλους τους συνδέσμους και τις πόρτες για ενδείξεις φθοράς
Εβδομαδιαία	Σκουπίστε τυχόν υπολείμματα ή ρύπους από το προϊόν με ένα πανί νοτισμένο σε ζεστό νερό ή ένα ήπιο απορρυπαντικό και αφήστε το να στεγνώσει πριν το χρησιμοποιήσετε
Μηνιαία	Προκειμένου να αποφευχθούν περιττές αστοχίες, πραγματοποιείτε μηνιαία γενικό έλεγχο του κελύφους και των Velcro

Πλύσιμο του μαξιλαριού σε πλυντήριο

Αυτό το μαξιλάρι μπορεί να πλυθεί σε πλυντήριο στους 60°C με ήπιο απορρυπαντικό. Αφαιρείτε όλα τα εξαρτήματα πριν να πλύνετε το μαξιλάρι. Καθαρίζετε τα εξαρτήματα χωριστά. Αφήνετε το προϊόν να στεγνώσει, πριν το ξαναχρησιμοποιήσετε



nothing compares to a smile!



R82 A/S

Parallevej 3
8751 Gedved
Denmark
Tel +45 79 68 58 88
Fax +45 75 66 51 92

For more information:
www.Also4Me.com

For enquiries:
enquiries@Also4Me.com



M1053

Reserving our rights for printer's error or discontinued products
Please find the latest edition on our website Also4Me.com

© 2016 R82 A/S All rights reserved

The R82 and Also4Me logo and the icons are registered trademarks of R82 A/S